

Su **htc** Freestyle™

Guía del usuario

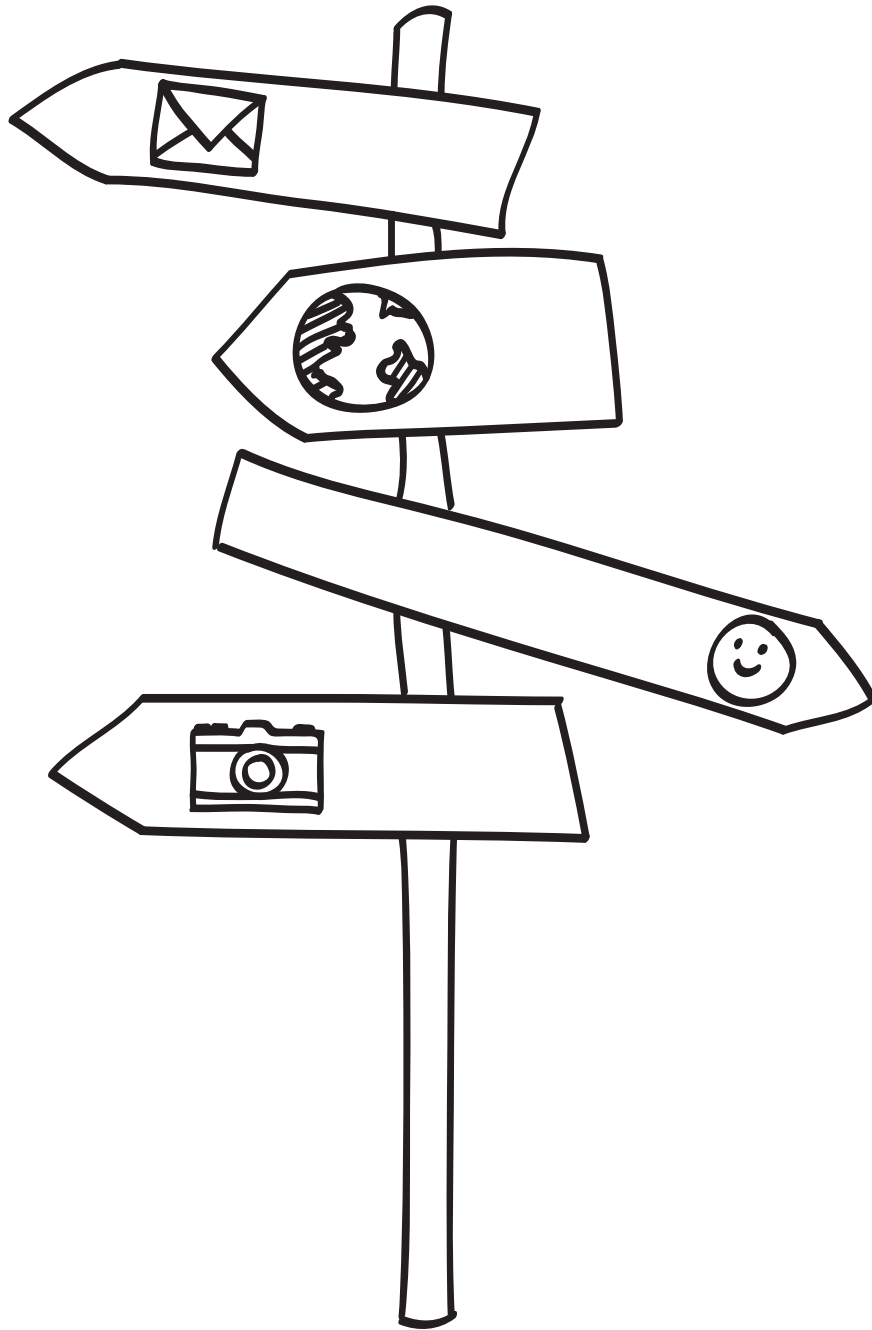

htc
quietly brilliant

Convenciones utilizadas en esta guía

En esta guía el usuario, utilizamos los siguientes símbolos para indicar información importante y útil:



Esta es una nota. Una nota a menudo brinda información adicional, como lo que sucede en el teléfono cuando usted elige hacer o no hacer determinada acción. Una nota también brinda información que sólo puede aplicarse a algunas situaciones.



Esta es una sugerencia. Una sugerencia le da una manera alternativa de realizar un paso o procedimiento en particular, o le permite conocer una opción que puede resultarle útil.



Este símbolo indica que algo es muy importante. Información importante es algo que usted necesita hacer para lograr una determinada tarea o para lograr que una función del teléfono funcione correctamente.



Este símbolo brinda información sobre medidas de seguridad, es decir, información que debe tomar en cuenta para evitar potenciales problemas al usar el teléfono.

Contenido

Conceptos básicos	6
Dentro del paquete	6
Su teléfono	6
Tapa inferior	8
Cubierta del compartimiento de la batería	9
Tarjeta SIM	10
Batería	11
Tarjeta de almacenamiento	13
Encender o apagar el teléfono	13
Introducir el PIN	14
Configurar el teléfono por primera vez	14
Movimientos del dedo	14
Primeros pasos	15
Información sobre la Pantalla principal	15
Estado y notificaciones	17
Panel de notificaciones	18
Acceso a las aplicaciones en el menú principal	19
Conectar su teléfono a una computadora	20
Ajustar el volumen	20
Cambiar al Modo Suspensión	21
Personalizar	22
Cambiar el tono de timbre	22
Personalizar el teléfono con escenas	22
Cambiar el papel tapiz de la pantalla principal	23
Agregar, reorganizar o eliminar funciones de la pantalla principal	24
Acerca de las funciones que puede agregar a la pantalla principal	25
Llamadas telefónicas	31
Realizar llamadas	31
Recibir llamadas	33
Utilizar las opciones de llamada entrante	34
Verificar Llamadas	36
Servicios de llamada	36
Activar o desactivar el modo Avión	37
Contacto	38
Acerca de Contactos	38
Agregar y administrar contactos	38
Grupos de Contacto	41
Vincular con los perfiles de contactos de Facebook	42
Friend Stream	43

Teclado	46
Usar el teclado en pantalla	46
Utilizar predicción de palabra	47
Ajustar la configuración de entrada de texto	48
Mensajes	49
Acerca de Mensajes	49
Enviar mensajes de texto	49
Enviar mensajes multimedia	50
Ver conversaciones con un contacto	52
Responder a un mensaje	53
Reenviar mensajes	53
Administrar conversaciones de mensajes	53
Establecer opciones de mensaje	54
Correo electrónico móvil	55
Acerca del Correo electrónico móvil	55
Configurar sus cuentas de correo electrónico	55
Enviar mensajes de correo electrónico	56
Ver y responder un mensaje de correo electrónico	57
Administrar mensajes de correo electrónico	57
Web móvil	58
Conexión de datos	58
Explorar la Web	59
Descargar aplicaciones	61
AppCenter	61
Administrar aplicaciones descargadas	61
Cámara y Multimedia	62
Usar la cámara	62
Ver fotos y videos	64
AT&T Music	65
AT&T Radio	66
Escuchar música	67
Mapas y ubicación	69
AT&T Navigator	69
Guías y preparación para usar GPS	70
Descargar posiciones de satélites	71
Bluetooth	72
Conceptos básicos de Bluetooth	72
Asegúrese de que su teléfono sea reconocible para otros dispositivos Bluetooth	73
Conectar un auricular Bluetooth por primera vez	73
Enviar información y archivos multimedia mediante Bluetooth	74
Recibir información y archivos multimedia mediante Bluetooth	75
Desconectar y volver a conectar un dispositivo Bluetooth	75

HTC Sync	76
Sincronizar con su computadora	76
Descargar e instalar HTC Sync	76
Configurar HTC Sync para que reconozca su teléfono	77
Configurar sincronización	78
Sincronizar el teléfono	79
Más aplicaciones	81
Tiempo	81
Calendario	82
Alarma	84
My Stuff	85
Radio FM	87
Configuración	88
Configuración en el teléfono	88
Cambiar la configuración básica del teléfono	89
Protección del teléfono	89
Optimizar la vida de la batería del teléfono	90
Restablecimiento de fábrica	91
Marcas comerciales y derechos de autor	92
Índice	93

Conceptos básicos

Dentro del paquete

En el paquete encontrará lo siguiente:

- Teléfono
- Batería (preinstalada)
- Cable USB
- Adaptador de corriente
- Guía rápida de instalación
- CD con Manual del usuario (se requiere conexión a Internet)
- Guía de información legal y de seguridad

Su teléfono

Panel frontal

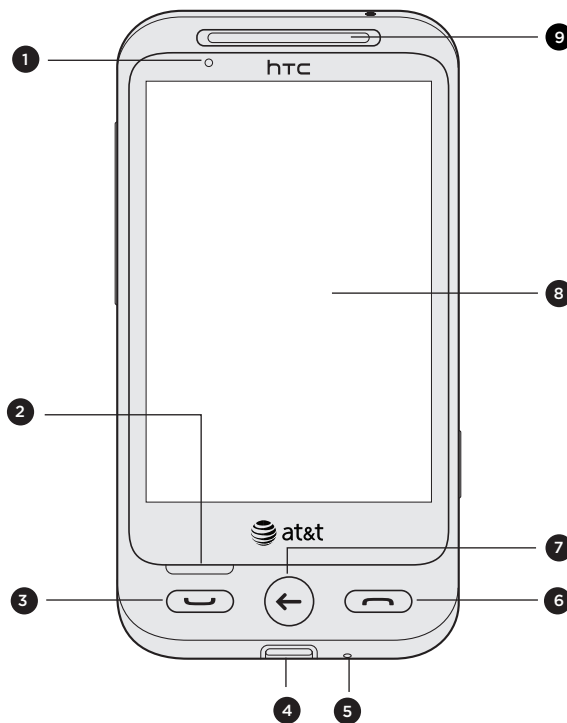

- 1 LED de notificación
- 2 OPCIONES
- 3 ENVIAR/LLAMAR
- 4 Cargador/Puerto USB
- 5 Micrófono
- 6 FINALIZAR/SALIR
- 7 ATRÁS
- 8 Pantalla táctil
- 9 Auricular

Panel superior

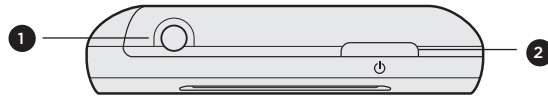

- 1 Toma de auriculares de 3,5mm
- 2 ENCENDER/BLOQUEAR PANTALLA

Paneles izquierdo y derecho

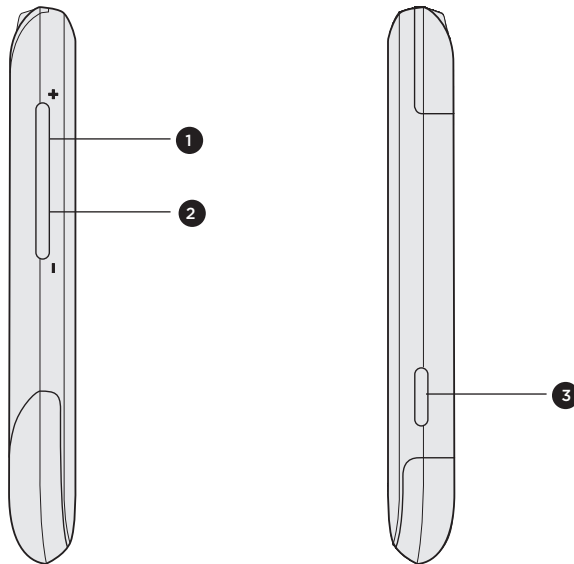

- 1 SUBIR VOLUMEN
- 2 BAJAR VOLUMEN
- 3 CÁMARA

Panel trasero

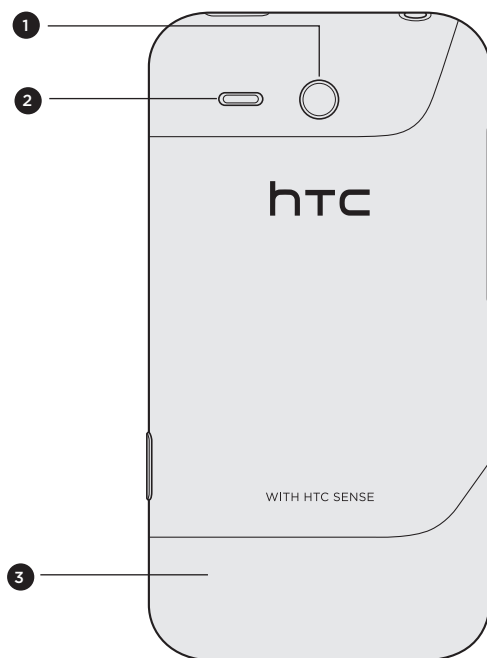

- 1 Cámara de 3,2 megapíxeles
- 2 Altavoz
- 3 Tapa inferior

Tapa inferior

Extraer la tapa inferior

Extraiga la tapa inferior para acceder al compartimiento de la batería, a la ranura de la tarjeta SIM y a la ranura de la tarjeta de almacenamiento.

1. Con el teléfono apagado, sosténgalo bien con el frente hacia abajo.
2. Con el dedo pulgar, empuje hacia afuera la tapa inferior para extraerla.

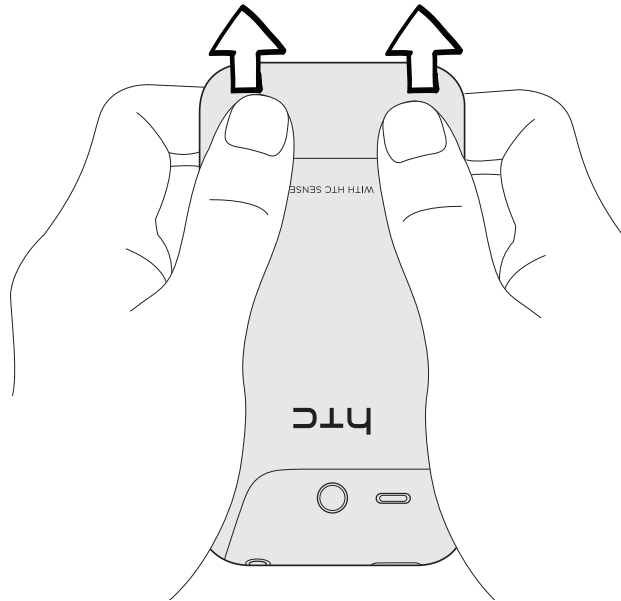

Volver a colocar la tapa inferior

1. Deslice la tapa inferior sobre el área expuesta del panel trasero del teléfono.
2. Alinee las pestañas de la tapa inferior con las marcas que se encuentran sobre el compartimiento de la batería.
3. Empuje la tapa inferior hasta ponerla en su lugar.

F La antena del teléfono se encuentra debajo de la tapa inferior. Le recomendamos que asegure la tapa inferior al panel trasero del teléfono para obtener la mejor recepción de radio para el teléfono.

Cubierta del compartimiento de la batería

Abrir la cubierta del compartimiento de la batería

1. Extraiga la tapa inferior. Consulte “Extraer la tapa inferior”.
2. Abra la cubierta del compartimiento de la batería levantándola desde el lado derecho.

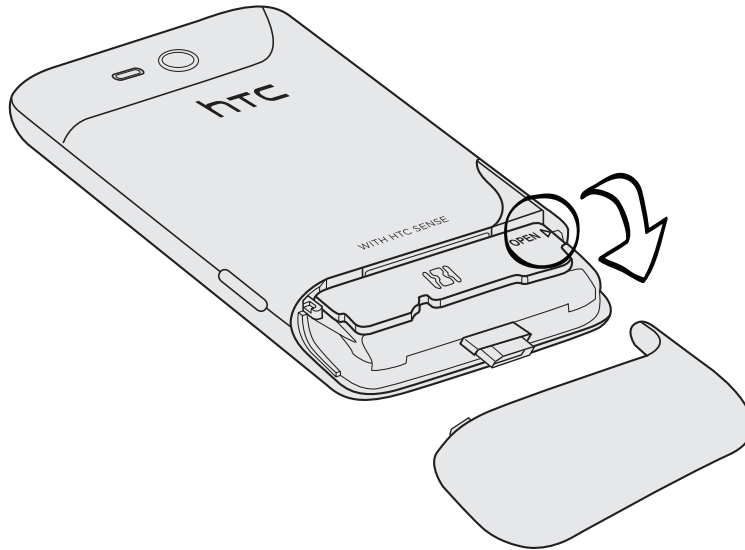

Cerrar la cubierta del compartimiento de la batería

1. Sostenga bien el teléfono con el frente hacia abajo.
2. Vuelva a colocar la cubierta del compartimiento de la batería para cerrarlo.
3. Empuje con cuidado la cubierta del compartimiento de la batería hasta escuchar un clic para trabarla.

Tarjeta SIM

La tarjeta SIM contiene su número de teléfono, detalles de servicio y memoria de mensajes/libreta de teléfonos. Su teléfono es compatible con las tarjetas SIM 1,8 V y 3 V.



Puede que algunas tarjetas SIM no funcionen con su teléfono. Contacte con el operador de telefonía móvil para cambiar la tarjeta SIM. Este servicio puede no ser gratuito.

Insertar la tarjeta SIM

La ranura para la tarjeta SIM se encuentra debajo del compartimiento de la batería.

1. Extraiga la tapa inferior.
Consulte “Extraer la tapa inferior”.
2. Abra la cubierta del compartimiento de la batería
Consulte “Abrir la cubierta del compartimiento de la batería”.
3. Si la batería está instalada, puede extraerla primero para que resulte más fácil insertar la tarjeta SIM. Consulte “Extraer la batería”.
4. Inserte la tarjeta SIM con los contactos dorados hacia abajo y la esquina recortada hacia afuera.

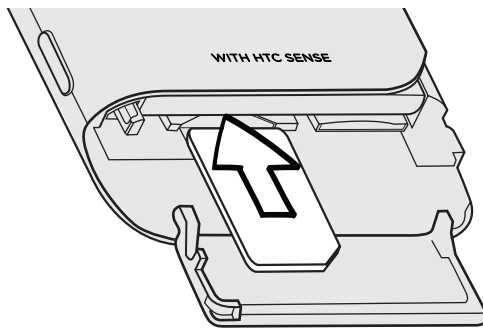

5. Empuje la tarjeta SIM hasta que haga clic en su lugar.

Extraer la tarjeta SIM

1. Extraiga la tapa inferior.
Consulte “Extraer la tapa inferior”.
2. Abra la cubierta del compartimiento de la batería.
Consulte “Abrir la cubierta del compartimiento de la batería”.
3. Si la batería está instalada, puede extraerla primero para que resulte más fácil extraer la tarjeta SIM. Consulte “Extraer la batería”.
4. Empuje la tarjeta SIM hacia adentro para expulsarla de la ranura.

Batería

Su teléfono usa una batería recargable. Utilice sólo baterías originales y accesorios incluidos con el teléfono o piezas recomendadas por nosotros.

La duración de la batería dependerá de la forma en que utiliza el teléfono. Esto incluye los accesorios y las funciones del teléfono que usted usa (por ejemplo, dejar siempre activada la conexión Bluetooth usa más energía). Las llamadas telefónicas prolongadas y la navegación web frecuente consumen mucha batería. Además, tenga en cuenta su ubicación: una mala intensidad de señal de la red móvil y las temperaturas extremas hacen que la batería funcione con más fuerza.

Extraer la batería

1. Extraiga la tapa inferior.
Consulte “Extraer la tapa inferior”.
2. Abra la cubierta del compartimiento de la batería.
Consulte “Abrir la cubierta del compartimiento de la batería”.
3. Retire la traba de la batería roja para exponer la batería y luego extraiga la batería.

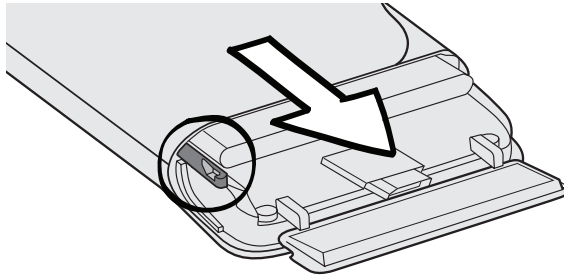

Insertar la batería

1. Extraiga la tapa inferior.
Consulte “Extraer la tapa inferior”.
2. Abra la cubierta del compartimiento de la batería.
Consulte “Abrir la cubierta del compartimiento de la batería”.
3. Primero inserte la batería con los contactos de cobre expuestos en el teléfono. Los contactos de cobre expuestos deben estar a la derecha cuando inserte la batería.

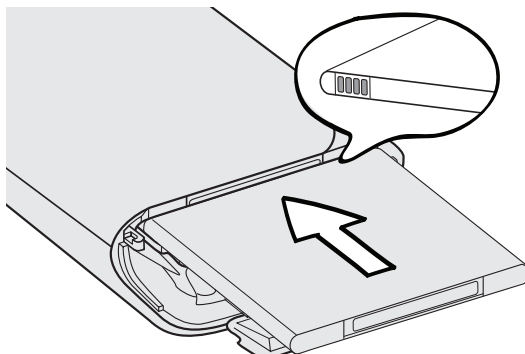

4. Empuje la batería hasta el fondo.

Cargar la batería

La batería está parcialmente cargada al ser transportada. Antes de encender y comenzar a usar el teléfono, le recomendamos que cargue la batería. Algunas baterías tienen mejor rendimiento luego de varios ciclos de carga/descarga.



- P
 - Sólo debe utilizarse el adaptador de corriente y el cable de sincronización USB facilitado con su teléfono para cargar la batería.
 - No extraiga la batería del teléfono mientras la está cargando usando el adaptador de corriente o para el coche.

1. Sujete el enchufe al adaptador de corriente.
2. Enchufe el adaptador de corriente al puerto USB/cargador de su teléfono.



3. Enchufe el adaptador de corriente a un tomacorriente para comenzar a cargar la batería.

Mientras se carga la batería, el LED de notificación muestra una luz naranja fija. La luz cambia a verde fijo cuando el teléfono está totalmente cargado.

Cuando carga la batería con el teléfono encendido, el icono de la batería cargando  aparece en la barra de estado o en la pantalla de bloqueo. Una vez que la batería está totalmente cargada, aparecerá un icono de batería completa .



Como medida de seguridad, la batería deja de cargarse antes de sobrecalentarse.

Tarjeta de almacenamiento

Use una tarjeta microSD para guardar sus fotos, videos y música.

Insertar la tarjeta de almacenamiento

La ranura para la tarjeta de almacenamiento se encuentra debajo del compartimiento de la batería.

1. Extraiga la tapa inferior.
Consulte “Extraer la tapa inferior”.
2. Abra la cubierta del compartimiento de la batería.
Consulte “Abrir la cubierta del compartimiento de la batería”.
3. Si la batería está instalada, puede extraerla primero para que resulte más fácil insertar la tarjeta de almacenamiento. Consulte “Extraer la batería”.
4. Inserte la tarjeta microSD en la ranura con sus contactos dorados hacia abajo y empújela hasta que haga clic en su lugar.

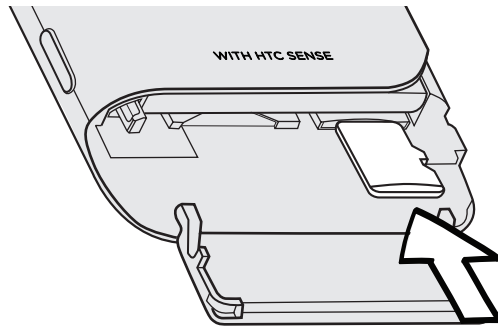

Extraer la tarjeta de almacenamiento

1. Extraiga la tapa inferior.
Consulte “Extraer la tapa inferior”.
2. Abra la cubierta del compartimiento de la batería.
Consulte “Abrir la cubierta del compartimiento de la batería”.
3. Si la batería está instalada, puede extraerla primero para que resulte más fácil extraer la tarjeta de almacenamiento. Consulte “Extraer la batería”.
4. Empuje la tarjeta de almacenamiento hacia adentro para expulsarla de la ranura.

Encender o apagar el teléfono

Encender el teléfono

Presione el botón ENCENDER/BLOQUEAR PANTALLA. Fácil.



Cuando enciende el teléfono por primera vez, deberá configurarlo. Vaya a “Configurar el teléfono por primera vez” lo guiaremos.

Apagar el teléfono

1. Si la pantalla está apagada, presione el botón ENCENDER/BLOQUEAR PANTALLA para volver a encenderla, luego desbloquee la pantalla deslizando hacia abajo la barra en la pantalla de bloqueo.
2. Presione durante unos segundos el botón ENCENDER/BLOQUEAR PANTALLA.
3. Presione **Apagar**.

Introducir el PIN

La mayoría de las tarjetas SIM vienen con un PIN (Número de identificación personal) establecido por su operador móvil. Si su tarjeta SIM tiene un PIN predeterminado, introdúzcalo y luego presione **Aceptar** para continuar.



Si introduce un código PIN erróneo tres veces, la tarjeta SIM se bloqueará. Para aprender a desbloquear la tarjeta SIM, consulte “Desbloquear una tarjeta SIM que se ha bloqueado” en el capítulo Configuración.

Configurar el teléfono por primera vez

Cuando enciende el teléfono por primera vez, se le pedirá que lo configure. Puede seleccionar su idioma, elegir si quiere que se detecte automáticamente su ubicación actual, iniciar sesión en Facebook® y Twitter™, etc.

Siga las instrucciones en pantalla y tendrá su teléfono listo en poco tiempo.



Algunas funciones que necesitan conectarse a Internet como específicos de la zona pueden generar gastos de datos adicionales por parte de su operador móvil. No se preocupe. Puede habilitarlos o deshabilitarlos en la configuración del teléfono. Para aprender a hacerlo, consulte el capítulo Configuración.

Movimientos del dedo

Utilice estos movimientos táctiles sencillos para moverse en el teléfono.

Presionar	Cuando quiera escribir usando el teclado, seleccione los elementos en pantalla como iconos de configuración y aplicaciones, o presione los botones en pantalla, simplemente tóquelos con el dedo.
Presionar durante unos segundos	Toque en un área o elemento en pantalla sin levantar el dedo de inmediato.
Deslizar o pasar el dedo.	Deslizar o pasar el dedo significa arrastrar rápidamente el dedo vertical u horizontalmente en la pantalla.
Arrastrar	Presione durante unos segundos un elemento y después mueva el dedo con cierta presión. No lo levante hasta que haya llegado a la posición deseada.
Dar toques	Dar toques en la pantalla es parecido a deslizar, salvo que necesita deslizar el dedo con toques más suaves y rápidos. Este movimiento del dedo siempre es en dirección vertical, como cuando pasa los contactos o la lista de mensajes.
Pellizcar	En algunas aplicaciones, como Galería de imágenes o un navegador web, puede “pellizcar” la pantalla usando dos dedos (por ejemplo, dedos pulgar e índice) para hacer acercamientos o alejamientos al ver una imagen o página web.

Primeros pasos

Información sobre la Pantalla principal

Las funciones esenciales que necesita de su teléfono están directamente en la pantalla principal. Se suministra con un control de reloj de tiempo que muestra la hora y el tiempo de su ubicación actual. Y cuando desliza el dedo hacia la pantalla principal extendida, verá más elementos tales como mensajes nuevos, contactos favoritos, accesos directos, etc.



En cualquier momento, puede diseñar la pantalla principal para que se adapte a su estilo. Para aprender a hacerlo, consulte el capítulo Personalizar.

Pantalla principal central

En la pantalla principal central, puede verificar la hora, la fecha y el tiempo de su ubicación actual, acceder al menú principal donde están almacenadas todas las aplicaciones y a otras aplicaciones de uso frecuente.



- 1 Barra de estado. Para más información, consulte “Estado y notificaciones” en este capítulo.
- 2 Reloj de tiempo. Presione la hora en el reloj del tiempo para configurar las alarmas que desee. Para más información, consulte “Alarma” en el capítulo Más aplicaciones.
- 3 Información meteorológica actual. Presione para actualizar la información meteorológica.
- 4 Accesos directos de la pantalla principal. El acceso mediante un solo toque a Mensajes, Contacto y el menú principal, donde están almacenadas las aplicaciones.
- 5 Indica el número de paneles de pantalla principal disponibles. La barra resaltada le muestra el panel de pantalla principal en el que se encuentra actualmente.

Volver a la pantalla principal central

Si está en otra parte de la pantalla principal, sólo tiene que presionar el botón ATRÁS para volver a la pantalla principal central.

Si está en una aplicación o en una pantalla de configuración, puede presionar FINALIZAR/SALIR en cualquier momento para volver a la pantalla principal central o salir de una aplicación.

Pantalla principal extendida

Deslice el dedo horizontalmente hacia la izquierda o derecha y descubrirá más espacio para agregar funciones de la pantalla principal, accesos directos a aplicaciones, etc.



Puede usar hasta seis pantallas principales extendidas. Debería ser suficiente.

Usar Vista de salto

Para pasar directamente a la pantalla principal que quiera, “pellizque” la pantalla para mostrar la Vista de salto. Mostrará las siete pantallas principales como miniaturas. Sólo debe presionar la que quiera e irá directamente a esa pantalla.

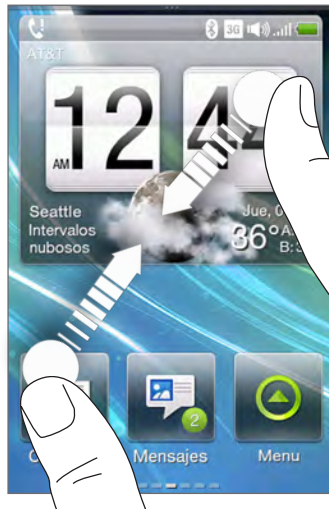































Estado y notificaciones





Estos son algunos de los iconos de estado e iconos de notificación que puede ver en la barra de estado.



Iconos de estado

 GPRS conectado	 No hay tarjeta SIM instalada
 GPRS disponible	 Auricular con cable conectado
 EDGE conectado	 Sonido activado
 EDGE disponible	 Modo silencioso
 3G conectado	 Modo vibración
 3G disponible	 El micrófono del teléfono está desactivado
 Intensidad de la señal	 Altavoz activado
 Sin señal	 Llamada en curso
 Modo avión	 Llamada en espera
 Sin conexión de datos	 Llamadas reenviadas
 Bluetooth activado	 Batería totalmente cargada
 Bluetooth visible	 Batería cargando
 Auricular estéreo Bluetooth conectado	 Batería muy baja (20% restante)
 Sólo música estéreo Bluetooth	 Batería muy baja (10% restante)
 Sólo manos libres Bluetooth	 Alarma configurada
 Itinerancia (roaming)	

Iconos de notificación

	Llamada perdida		Próximo evento
	Nuevo correo de voz		Notificación general (aparece sólo en la barra de estado)
	Nuevo SMS/MMS		

LED de notificación

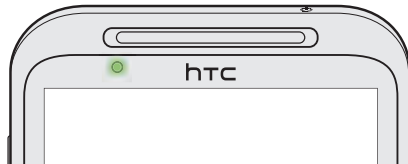

Este LED de notificación muestra:

- Una luz verde fija cuando el teléfono está conectado al adaptador de corriente o a una computadora y la batería está totalmente cargada.
- Una luz verde intermitente cuando hay una notificación pendiente.
- Luz naranja fija cuando se está cargando la batería.
- Luz naranja intermitente cuando el nivel de la batería está muy bajo.

Panel de notificaciones

Las notificaciones por acciones, tales como llamadas perdidas, mensajes nuevos, notificaciones de eventos, etc, aparecen en la barra de notificaciones en la parte superior de la pantalla principal. Cuando recibe una nueva notificación, puede abrir el panel de Notificaciones para ver más detalles de la notificación. También muestra el estado actual de los procesos en curso, como la duración de una llamada telefónica, la duración de una reproducción de música, etc.

Abra el Panel de notificaciones desde la pantalla principal. Deslice el dedo hacia abajo, empezado desde la parte más alta de la pantalla principal.

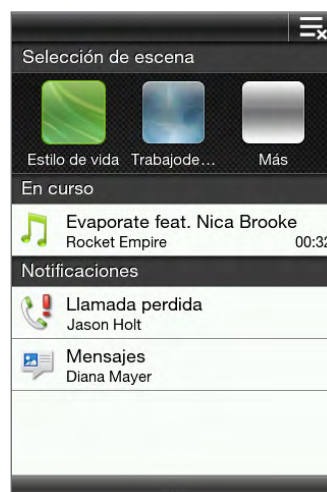
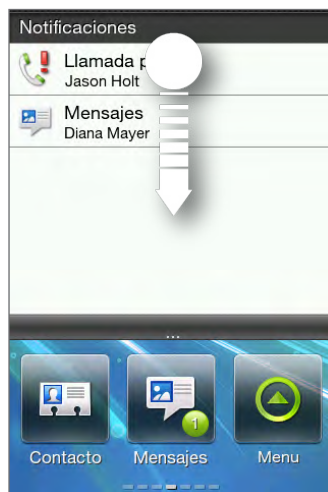

Presione  para borrar todas las notificaciones del Panel de notificaciones. Para cerrar el panel de Notificaciones, presione durante unos segundos la barra inferior, luego deslice el dedo hacia arriba en la pantalla. O sólo presione ATRÁS.

Acceso a las aplicaciones en el menú principal

Consulte qué aplicaciones tiene y le ofrece su teléfono en el menú principal.

1. En la pantalla principal central, presione  para abrir el menú principal.
2. Deslice el dedo hacia la izquierda para ir al siguiente panel de menú.



1 Iconos de aplicaciones

2 Las barras horizontales pequeñas en la parte inferior del panel indican que hay varias páginas de aplicaciones. Se muestra la página en la que está en este momento.

3. Deslice el dedo hacia la derecha para ir al panel de menú anterior.
4. Presione una aplicación para abrirla.

Conectar su teléfono a una computadora

Siempre que conecte su teléfono a una computadora utilizando el cable USB, se abre una pantalla de selección en su teléfono que le indica que elija el tipo de conexión USB. Puede seleccionar una de las siguientes opciones:

Sólo cargar	Seleccione esta opción si sólo desea cargar la batería mientras el teléfono está conectado a la computadora.
HTC Sync	Seleccione esta opción para sincronizar contactos, el calendario y otra información entre la computadora y el teléfono. Para más información, consulte el capítulo HTC Sync.
Unidad de disco	Este modo está disponible sólo cuando hay una tarjeta microSD en su teléfono. Seleccione este modo cuando quiera copiar archivos entre la tarjeta de almacenamiento del teléfono y la computadora. Para más información, consulte "Copiar archivos a y desde su tarjeta de almacenamiento". Cuando está habilitado el modo Unidad de disco mientras el teléfono está conectado a la computadora, no podrá usar aplicaciones del teléfono para acceder a la tarjeta de almacenamiento.

Copiar archivos a y desde su tarjeta de almacenamiento

1. Conecte el teléfono a la computadora utilizando el cable USB que se suministra con el teléfono.
2. En la pantalla USB conectado, presione **Unidad de disco**, y luego presione **Aceptar**.
3. En su computadora, el teléfono conectado se reconoce como un disco extraíble (similar a cualquier unidad USB). Abra el disco extraíble de manera que pueda ver lo que hay en la tarjeta microSD.



Mientras la tarjeta de almacenamiento del teléfono está conectada a la computadora como una unidad USB, no podrá utilizar aplicaciones en su teléfono para acceder a la tarjeta de almacenamiento.

4. Copie archivos desde la computadora a la tarjeta de almacenamiento del teléfono o copie archivos desde la tarjeta de almacenamiento a la computadora.
5. Después de copiarlos, desmonte el disco extraíble (es decir, el teléfono conectado) como indica el sistema operativo de su computadora para retirar el teléfono de forma segura.

Ajustar el volumen

Para	Haga lo siguiente
Ajustar el volumen del sistema (el nivel de volumen en el tono de timbre del teléfono y en las notificaciones de sonido).	Presione SUBIR/BAJAR VOLUMEN (excepto durante una llamada o mientras se reproduce música o videos). Deslice las barras de volumen hacia arriba o abajo o continúe presionando el botón SUBIR/BAJAR VOLUMEN para aumentar o disminuir el volumen del sistema. Presione Silencio para desactivar el volumen o Vibración para cambiar el teléfono al modo Vibración.
Ajustar el volumen de los medios (nivel de volumen de música o videos)	Presione SUBIR/BAJAR VOLUMEN mientras reproduce música o mira un video para aumentar o disminuir el volumen de los medios.
Ajustar el volumen de voz (nivel de volumen de llamada entrante)	Presione SUBIR/BAJAR VOLUMEN durante una llamada para aumentar o disminuir el volumen de la llamada entrante.

La pantalla Volumen se cierra automáticamente. También puede presionar un área vacía de la pantalla Volumen para cerrarla.

Cambiar al Modo Suspensión

Al cambiar al modo Suspensión, la pantalla se apaga y se bloquea automáticamente para evitar presionar accidentalmente alguna tecla.

- Presione brevemente ENCENDER/BLOQUEAR PANTALLA.
- Su teléfono también cambia automáticamente al modo Suspensión cuando se configura el tiempo de espera de la pantalla o si deja el teléfono inactivo después de cierto período de tiempo. Para información sobre el tiempo de espera, consulte el capítulo Configuración.



Presione ENCENDER/BLOQUEAR PANTALLA nuevamente para activar el teléfono.

Bloquear y desbloquear la pantalla

- La pantalla se bloquea automáticamente cuando el teléfono está en el modo Suspensión.
- Para desbloquear la pantalla, presione brevemente en el botón ENCENDER/BLOQUEAR PANTALLA para activar el teléfono y después, arrastre la barra hacia abajo en la pantalla de bloqueo.



La pantalla del teléfono se desbloquea automáticamente cuando recibe una llamada.

Personalizar

Cambiar el tono de timbre

Cuando el modo de sonido del teléfono está configurado en el **Timbre normal**, puede asignar fácilmente una canción favorita guardada en su teléfono o en la tarjeta de almacenamiento como su nuevo tono de timbre. Para aprender a copiar archivos en su tarjeta de almacenamiento, consulte “Copiar archivos a o desde la tarjeta de almacenamiento” en el capítulo Primeros pasos.

1. Desde la pantalla principal central, presione OPCIONES y luego presione **Configuración > Sonido**.
2. Presione **Tono de timbre del teléfono**.
3. Presione **Tono de timbre del teléfono** para elegir un tono de timbre predeterminado o presione **Archivos de audio** para elegir entre sus archivos de audio.



El archivo de audio seleccionado deberá tener un formato de tono de timbre compatible, ya sea *.mid o *.mp3. El tamaño de archivo máximo es 300KB.

Personalizar el teléfono con escenas

Su teléfono actúa como múltiples teléfonos cuando utiliza las escenas. Dichas escenas son diseños personalizados de la pantalla principal que puede aplicar rápidamente al teléfono adaptándolo a sus preferencias, ya sea para trabajo o entretenimiento. También puede crear su propia escena, adaptándola a su estilo de vida y necesidades diarias.



Cada vez que agrega o modifica algo en la pantalla principal, el teléfono guarda automáticamente los cambios en la escena actual seleccionada.

Elegir una escena

Hay diversas escenas predeterminadas que puede aplicar directamente a su pantalla principal. Cada una está preconfigurada con un papel tapiz diferente y con un conjunto de características.

Para seleccionar y aplicar una escena, haga lo siguiente:

- Desde la pantalla principal central, presione OPCIONES y presione **Escenas**. Luego presione la escena que quiera utilizar.
-
- Vaya a cualquier parte de la pantalla principal. Abra el panel de notificaciones desde la parte superior de la pantalla y luego presione una escena en **Selección de escena**. Para información sobre el panel de notificaciones, consulte “Panel de notificaciones” en el capítulo Primeros pasos.

Crear una nueva escena

Comenzará únicamente con la pantalla principal central al crear una escena. Personalice la nueva escena agregando pantallas principales extendidas y cambiando el papel tapiz.

1. Desde la pantalla principal central, presione OPCIONES y luego presione **Escenas**.
2. Presione **Añadir escena**, y luego introduzca el nombre de la nueva escena. Presione ATRÁS para cerrar el teclado en pantalla.

El teléfono cambiará a la escena recién creada y mostrará únicamente la pantalla principal central.

3. Diseñe su pantalla principal de acuerdo a sus preferencias. Puede hacer lo siguiente para personalizar su escena:
 - Personalice la pantalla principal con funciones que necesite utilizar a diario. Para más información, consulte “Agregar o eliminar paneles de pantalla principal”.
 - Cambiar el papel tapiz de la pantalla principal. Para aprender a hacerlo, consulte el capítulo “Cambiar el papel tapiz de la pantalla principal”.





Cada vez que agrega o modifica algo en la pantalla principal, el teléfono guarda automáticamente los cambios en la escena actual seleccionada.

Cambiar el papel tapiz de la pantalla principal

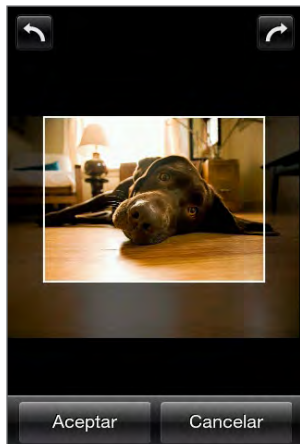
1. Desde la pantalla principal central, presione OPCIONES y luego presione **Papel tapiz**.
2. Presione **Principal** y después busque la foto que quiere utilizar.
3. Recorte la parte de la foto que quiera establecer como papel tapiz.



Mientras realiza el recorte, puede:

- Presionar  o  para rotar la foto hacia la izquierda o la derecha.
 - Presionar dos veces o “pellizcar” la pantalla para hacer acercamientos o alejamientos.
 - Arrastre la foto para encuadrar una parte de ella en el recuadro de recorte. Todo lo que quede fuera de este recuadro se descartará.
4. Presione **Aceptar**.

Cambiar el papel tapiz de la pantalla de bloqueo

1. Desde la pantalla principal central, presione OPCIONES y luego presione **Papel tapiz > Pantalla de bloqueo**.
2. Seleccione una foto, recórtela según necesite y luego presione **Aceptar**.

Agregar, reorganizar o eliminar funciones de la pantalla principal

Puede elegir agregar hasta seis paneles de pantalla principal adicionales, reorganizarlos como desee o eliminar los paneles que no necesita (salvo la pantalla principal central).

Agregar o eliminar paneles de pantalla principal

1. Desde la pantalla principal central, presione OPCIONES y luego presione **Personalizar**.
2. Elija qué características quiere agregar o eliminar de la pantalla principal seleccionado o desmarcando sus respectivas casillas de verificación.

Por ejemplo, la pantalla principal de Accesos directos le permite acceder rápidamente a sus aplicaciones favoritas y la pantalla principal Contactos favoritos le permite contactar de manera rápida y fácil a sus contactos favoritos. También puede elegir Tiempo, Fotos, Friend Stream, etc.

3. Presione **Aceptar**.

Reorganizar la pantalla principal

1. Desde la pantalla principal central, presione OPCIONES y luego presione **Personalizar**.
2. Presione durante varios segundos  al final del nombre de la pantalla principal.
3. Cuando la hilera está resaltada, arrástrela a su nueva posición.



4. Presione **Aceptar**.

Acerca de las funciones que puede agregar a la pantalla principal

Accesos directos

Personalice el panel de la pantalla principal de Accesos directos para acceder con un solo toque a sus aplicaciones favoritas. Puede agregar un máximo de doce accesos directos.

Agregar un acceso directo de la pantalla principal

1. En el panel de la pantalla principal de Accesos directos, presione una casilla vacía.
2. Examine la lista de aplicaciones y luego presione en una aplicación favorita para agregarla.



Los accesos directos no se pueden reemplazar. Si quiere cambiar una casilla utilizando otro acceso directo, debe eliminar antes el acceso que ocupa dicha casilla para después agregar el nuevo.

Eliminar un acceso directo de la pantalla principal

1. Presione durante varios segundos en el icono que quiera eliminar.
2. Cuando la pantalla disminuya su intensidad, arrastre el acceso directo fuera de la casilla, después suelte el dedo.



Contactos

Agregue los contactos que más le importan en el panel de la pantalla principal de Contacto para poder llamarlos o enviarles mensajes de rápidamente sin tener que ir a la lista de contactos.



- 1 Presione el nombre del contacto para abrir su tarjeta de contacto.
- 2 Según el método de comunicación que haya configurado para un contacto favorito, presione una foto del contacto para llamar o enviar un mensaje.
- 3 Indica el tipo de método de comunicación que ha seleccionado como predeterminado para este contacto.

Añadir contactos favoritos al panel de la pantalla Contacto

Debe tener contactos almacenados en su teléfono antes de que pueda agregarlos como contactos favoritos en el panel de la pantalla Contacto. Si no tiene ningún contacto, agréguelo antes en su teléfono. Para aprender a hacerlo, consulte el capítulo Contacto.



Los contactos de la tarjeta SIM no se pueden agregar como contactos favoritos.

1. Desde la pantalla principal central, deslizarse al panel de la pantalla Contacto.
2. Presione alguna casilla vacía.
3. Seleccione un contacto.
4. En la pantalla Acción predeterminada, elija qué método de contacto desea utilizar para el contacto favorito.

Puede agregar hasta doce contactos favoritos en el panel de la pantalla Contacto.



- Para eliminar un contacto favorito, presione durante varios segundos una foto del contacto, arrástrela fuera de su casilla actual y después suéltela.
- Desde el panel de la pantalla Contacto, presione OPCIONES y luego presione **Todos** para abrir la aplicación Contacto y acceder a su lista completa de contactos. Para más información sobre la aplicación Contacto, consulte el capítulo Contacto.

Friend Stream

Averigüe lo que se dice y comenta en las redes sociales. Desde la pantalla principal central, deslízase al panel de la pantalla Friend Stream. Para más datos sobre esta aplicación, consulte “Friend Stream” en el capítulo Contacto.



- 1 Muestra el tipo de red social a la que está vinculado un contacto.
- 2 Muestra la última actualización de estado de un amigo en Facebook o Twitter. Presione para abrir la aplicación Friend Stream y hacer más cosas con su cuenta de la red social.
- 3 Presione para introducir su mensaje de estado.
- 4 Indica la hora en que se actualizó por última vez el panel de la pantalla Friend Stream. Presione esta barra para actualizar la pantalla.



Necesita conectarse a Internet e iniciar sesión en al menos una red social para descargar actualizaciones de estado.

Mensajes

Examine los mensajes multimedia y de texto recibidos en esta pantalla.



- 1 Presione en el mensaje actual mostrado para abrir y leer el mensaje así como los mensajes previos entre usted y el emisor.
- 2 Presione para abrir la aplicación Mensajes.

En el panel de la pantalla Mensajes, puede deslizarse hacia arriba o abajo en la pantalla para ver el mensaje anterior o siguiente. También puede presionar OPCIONES y después elegir si redactar un mensaje nuevo, ir a la bandeja de entrada o responder, reenviar o eliminar el mensaje actual en pantalla. Para información sobre el uso de los mensajes de texto y multimedia, consulte el capítulo Mensajes.

Fotos

El panel de la pantalla Fotos muestra la foto visualizada más recientemente en su teléfono. Puede presionar la foto para abrir la aplicación Fotos y ver más fotos y videos guardados en su teléfono y en la tarjeta de almacenamiento.



Si presiona OPCIONES desde el panel de la pantalla Fotos, puede:

- Compartir o eliminar la foto actual.
- Asignar la foto actual a un contacto o establecerlo como papel tapiz o icono de contacto.

Música



Disfrute escuchando música en movimiento. Copie canciones y álbumes de música en su tarjeta de almacenamiento y escúchelos directamente en el panel de la pantalla Música. Para información sobre cómo copiar archivos, consulte “Copiar archivos a y desde su tarjeta de almacenamiento” en el capítulo Primeros.



- 1 Controles de reproducción
- 2 Presione para abrir la aplicación Música. Para más detalles, consulte “Escuchar música” en el capítulo Cámara y multimedia.

Después de copiar canciones en su tarjeta de almacenamiento, deslícese hasta la pantalla Música y después use los controles de reproducción para reproducir, pausar o ir a la canción anterior o siguiente.

También puede:

- Presionar el icono de **Modo aleatorio** para alternar entre activar o desactivar el Modo aleatorio.
- Presione el icono de **Modo repetición** y elija si desea repetir la pista actual , repetir todas las pistas en el álbum actual o en la lista de reproducción  o no repetir nada (el icono del Modo repetición se desactiva).

Tiempo

La pantalla Tiempo muestra información del tiempo actual y previsiones meteorológicas de los próximos cuatro días de la semana. Debe estar conectado a Internet para descargar información meteorológica.



- 1 Indica la hora en que se actualizó por última vez la pantalla Tiempo. Presione esta barra para descargar la información del tiempo más actualizada.
- 2 Presione la información meteorológica de hoy para abrir la aplicación Tiempo. Para más información, consulte “Tiempo” en el capítulo Más aplicaciones.



Presione OPCIONES en el panel de la pantalla Tiempo para ver más opciones como agregar o quitar ciudades, cambiar a otra ciudad, etc.

Calendario

El panel de la pantalla Calendario muestra un calendario mensual con marcadores que le informan de las fechas que tiene programadas o con eventos.

- Presione una fecha para abrir sus eventos programados. También puede presionar OPCIONES para crear un evento o ver su agenda.
- Deslícese hacia arriba o abajo en la pantalla para mostrar el mes siguiente o el anterior. Presione OPCIONES y luego presione **Hoy** para mostrar de nuevo el mes actual.



Para más información sobre la aplicación “Calendario” consulte el capítulo Más aplicaciones.

Internet

Busque fácilmente información en la Web. Deslícese hasta el panel de la pantalla Internet y después presione la imagen de globo para abrir el explorador Web de su teléfono.



- Presione **Marcadores** para abrir una lista de los marcadores guardados en su teléfono.
- Presione OPCIONES para abrir su página principal configurada o para ver el historial de exploración.

Para más información sobre la aplicación Internet, consulte el capítulo Web móvil.

Llamadas telefónicas

Realizar Llamadas

Presione ENVIAR/LLAMAR para abrir y usar el marcador del teléfono y realizar sus llamadas. Puede introducir un número de teléfono, llamar a un contacto guardado o revisar las Llamadas.



1 Teclado

2 Enumera los resultados de la búsqueda según las teclas presionadas.

3 Presione para abrir la tarjeta de contacto de una persona.

Puede ver más resultados coincidentes al deslizar el dedo en la lista filtrada hacia abajo para ocultar el teclado.



También puede abrir el marcador del teléfono presionando **Teléfono** desde el menú principal.

Marcar un número o un contacto

Puede marcar un número directamente o utilizar la característica de Marcación inteligente en el marcador del teléfono para realizar rápidamente una llamada a un contacto o a un número guardado en Llamadas.

1. Presione ENVIAR/LLAMAR para abrir el marcador del teléfono.
2. Comience a introducir los primeros dígitos o caracteres. A medida que introduce los número o letras, verá una lista de números o nombres coincidentes.
3. Para llamar a un número o contacto, siga uno de estos pasos:
 - Presione un contacto o número de la lista filtrada.
 - Si llama a un número de teléfono que no está guardado en su teléfono, introduzca el número completo y luego presione ENVIAR/LLAMAR.

¿Qué es Marcación inteligente?

La función Marcación inteligente del marcador del teléfono hace que sea rápido y fácil realizar una llamada. Simplemente introduzca el número de teléfono o las primeras letras del nombre de la persona a la que desea llamar. Marcación inteligente busca y filtra automáticamente la lista de contactos (almacenada en el teléfono y en la tarjeta SIM) y los números de teléfono de Llamadas.

Usar Marcado rápido

Use Marcado rápido para llamar a un número de teléfono con solo presionar un número. Por ejemplo, si le asigna el número de un contacto a la tecla número 2, puede presionar esta tecla durante varios segundos en el teclado del marcador del teléfono para marcar ese número.

Asignar un número de marcado rápido a un contacto

1. Presione ENVIAR/LLAMAR para abrir el marcador del teléfono.
2. Presione OPCIONES, y luego presione **Marcado rápido**.
3. Presione una tecla numérica no asignada y después, haga lo siguiente:
 - Presione **Nombre**, seleccione un contacto y luego presione **Aceptar**. Si el contacto guardado tiene múltiples números de teléfono, asegúrese de seleccionar el número de marcado más frecuente en el nombre del contacto.
 - Si el número de teléfono que quiere asignar a la tecla de marcado rápido no está guardado en su teléfono ni en la tarjeta SIM, presione **Teléfono**, y luego introduzca el número completo.
4. Al terminar presione **Guardar**.

Llamar a un número de marcado rápido

1. Presione ENVIAR/LLAMAR para abrir el marcador del teléfono.
2. En el teclado del teléfono:
 - La tecla número 1 generalmente se reserva para el correo de voz. Presione esta tecla durante varios segundos para llamar al correo de voz y recuperar sus mensajes de correo de voz.
 - Presione durante varios segundos la tecla asociada con el contacto al que desea llamar.

Editar o eliminar un número de marcado rápido

1. Presione ENVIAR/LLAMAR para abrir el marcador del teléfono.
2. Presione OPCIONES, presione **Marcado rápido**, y luego elija una de las siguientes opciones:

Para	Haga lo siguiente
Editar una entrada de marcado rápido	Presione la tecla de marcado rápido asignada y luego presione Nombre o Teléfono para elegir otro contacto o introducir un número de teléfono diferente.
Eliminar una asignación de número de marcado rápido	Presione la tecla de marcado rápido asignada, presione OPCIONES, y luego presione Borrar .
Eliminar todas las asignaciones de marcado rápido	En la pantalla Marcado rápido, presione OPCIONES y luego presione Borrar . Cuando se le pida, presione Aceptar .

Realizar llamadas directamente desde los mensajes recibidos

Desde un mensaje de texto o multimedia, presione OPCIONES y luego presione **Llamar** para llamar directamente al remitente sin abrir el teclado de marcación del teléfono.

Para más información sobre cómo visualizar mensajes de texto o multimedia, consulte el capítulo Mensajes.

Realizar una llamada de emergencia

Puede realizar llamadas de emergencia desde el teléfono aunque no tenga una tarjeta SIM instalada o la tarjeta SIM esté bloqueada.

1. Presione ENVIAR/LLAMAR para abrir el marcador del teléfono.
2. Marque el número de emergencias internacional para su región (por ejemplo, 911), y luego presione ENVIAR/LLAMAR.



Es posible que haya números de emergencia adicionales incluidos en la tarjeta SIM. Contacte a su operador móvil para más información.

Recibir llamadas

Cuando recibe una llamada telefónica de un contacto, aparece la pantalla Llamada entrante muestra el icono de ID de llamada, nombre y número de teléfono de la persona que llama.

Cuando recibe una llamada telefónica de alguien que no está almacenado en Contactos, sólo aparecerá el icono de ID de llamada y el número telefónico en la pantalla de Llamada entrante.

Responder o rechazar llamadas

Para	Haga lo siguiente
Responder una llamada	Presione ENVIAR/LLAMAR
Silenciar el sonido del timbre sin rechazar la llamada	Presionar BAJAR VOLUMEN.
Rechazar una llamada	Presionar FINALIZAR/SALIR

Manejar múltiples llamadas

Si recibe una llamada entrante mientras está hablando por teléfono, escuchará un sonido de notificación en el auricular y verá una nueva pantalla de llamada de voz entrante.

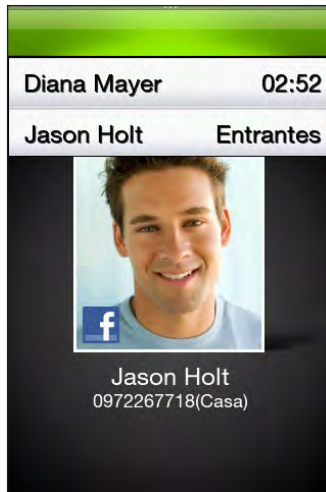

Para	Haga lo siguiente
Responder una segunda llamada	Presione ENVIAR/LLAMAR. Esto dejará la primera llamada en espera.
Rechazar la segunda llamada	Presionar FINALIZAR/SALIR.
Intercambiar llamadas	Luego de responder ambas llamadas, presione ENVIAR/LLAMAR para alternar entre una y otra llamada. También puede presionar OPCIONES y luego presionar Intercambiar llamada .
Combinar llamadas	Después de responder ambas llamadas, presione OPCIONES, y luego presione Más > Combinar llamadas .
Marcar un número o un contacto mientras habla por teléfono	<p>Durante una llamada, elija una de las siguientes opciones:</p> <ul style="list-style-type: none"> • Presionar  la pantalla de llamada para marcar otro número de teléfono. • Presionar OPCIONES y luego Contacto para seleccionar un contacto a llamar. <p>Al realizar otra llamada, se deja la llamada en curso en espera.</p>

Utilizar las opciones de llamada entrante

Durante una llamada, puede hacer lo siguiente:

Para	Haga lo siguiente
Dejar una llamada en espera	<p>Presione ENVIAR/LLAMAR. También puede presionar OPCIONES y luego presionar Retener llamada.</p> <p>Para reanudar la llamada, presione ENVIAR/LLAMAR nuevamente. También puede presionar OPCIONES y luego Reanudar llamada.</p>
Acceda al teclado del marcador del teléfono	Si necesita acceder al teclado del marcador del teléfono (por ejemplo, si quiere introducir un número de extensión, presione  en la pantalla de llamada).

Activar o desactivar el altavoz durante una llamada

Presione durante varios segundos ENVIAR/LLAMAR para activar o desactivar el altavoz. El icono de altoparlante aparece en el ID de llamada cuando el altavoz está activado.

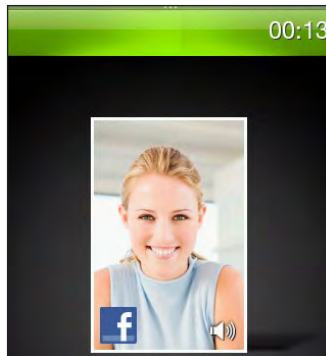

Para disminuir el potencial daño auditivo, no sostenga el teléfono junto al oído si el altavoz está activado.

Configurar una llamada de conferencia

Hacer una llamada de conferencia con amigos, familia y compañeros de trabajo es fácil. Realice la primera llamada (o acepte una llamada), y luego simplemente marque cada llamada subsiguiente para agregar a la conferencia.



Asegúrese de que la tarjeta SIM esté habilitada para el servicio de llamada en conferencia. Contacte a su operador móvil para más información.

1. Presione ENVIAR/LLAMAR para abrir el marcador del teléfono.
2. Realice una llamada al primer participante de la conferencia.
3. Para llamar al segundo participante, presione OPCIONES y luego presione **Añadir llamada**.
4. En la pantalla de marcador del teléfono, elija una de las siguientes opciones:
 - Introduzca el número de teléfono y después, pulse el botón ENVIAR/LLAMAR.
 - Presione OPCIONES y luego presione **Contacto**. Seleccione un contacto y luego presione el número al que desea llamar.

Al llamar al segundo participante dejará al primero en espera.
5. Presione OPCIONES y luego presione **Más > Combinar llamadas**.
6. Agregue más participantes repitiendo los pasos 3 a 5.
7. Durante una llamada, puede presionar OPCIONES, y luego elegir una de las siguientes opciones:
 - Presione **Altavoz act.** para activar el altavoz.
 - Presione **Silencio** para desactivar el micrófono.

Verificar Llamadas

Use Llamadas para verificar las llamadas perdidas, los números marcados y llamadas recibidas. Para abrir Llamadas, puede:

- Presionar una notificación de llamada perdida desde el Panel de notificaciones.
 -
- Presionar ENVIAR/LLAMAR para abrir el marcador del teléfono, presionar OPCIONES y luego presionar **Llamadas**.
 -
- Presionar , deslizarse hacia la izquierda hacia Llamadas y luego presionar **Llamadas**.

Para	Haga lo siguiente
Devolver una llamada	Presione un contacto en Llamadas. O presione un número de teléfono desconocido y luego presione Llamar (número de teléfono).
Guardar un número de teléfono	Presione el número de teléfono en Llamadas y después, seleccione Guardar en contacto nuevo o Añadir a contacto existente . Para más información, consulte el capítulo Contacto.
Filtrar registros de llamadas	En la pantalla Llamadas, presione OPCIONES y luego presione Ver . Seleccione el tipo de llamadas que desea visualizar.
Elimine uno o más registros de llamadas	En la pantalla Llamadas, presione OPCIONES y luego presione Eliminar . Seleccione una o más entradas y luego presione Aceptar .

Servicios de llamada

Puede acceder y cambiar la configuración de varios servicios de teléfono para su teléfono. Los servicios de llamada incluyen desvío de llamada, llamada en espera, correo de voz, etc. Contacte a su operador móvil para más información sobre la disponibilidad de servicios de llamada para su teléfono.

Para abrir los servicios de teléfono, presione OPCIONES desde la pantalla principal central y luego presione **Configuración > Configuración de llamada**.

Configuración	Descripción
Número de marcación fija	Restringir llamadas salientes a un grupo de números fijo. Para habilitar esta característica debe saber el código PIN2 de su tarjeta SIM.
Desvío de llamadas	Seleccione cómo quiere que su teléfono gestione las llamadas si no responde, no está localizable o está ocupado. También puede configurar la opción de desvío de llamadas en todas las llamadas entrantes.
Bloqueo de llamada	Elija si bloquear varias categorías de llamadas entrantes y salientes.
Configuración adicional de la llamada	Habilite o deshabilite servicios del operador tales como Id. de llamada o llamada en espera.
Número del buzón de voz	Cambie el número del correo de voz guardado en su teléfono.

Configuración	Descripción
TTY	Seleccione esta opción cuando quiera usar un dispositivo TTY (teletipo, también conocido como TDD o Teléfono de texto) compatible con su teléfono. Si usted tiene problemas auditivos, de habla o lenguaje, puede usar un TTY para comunicarse mediante el teléfono.
Marcación fija a casa	Le permite realizar fácilmente llamadas internacionales a su país de origen mientras se encuentra en otro país y la itinerancia (roaming) está activada. Esta opción está seleccionada por defecto.

Activar o desactivar el modo Avión

En muchos países, la ley obliga a apagar el teléfono mientras está a bordo de un avión. Una manera de cumplir con la normativa es cambiar el teléfono al Modo avión. Esta acción desactiva la función teléfono y la conexión de datos.

Presione durante varios segundos ENCENDER/BLOQUEAR PANTALLA, y luego presione **Modo Avión**. El icono del Modo avión  aparecerá en la barra de estado.



También puede activar o desactivar el modo Avión en **Configuración > Controles inalámbricos > Modo Avión**.

Contacto

Acerca de Contactos

Con la aplicación Contacto, las interacciones como llamadas telefónicas o mensajes son realizadas fácilmente por las personas, no por las aplicaciones. Al abrir la tarjeta de contacto de un amigo, dispone de acceso con un solo movimiento a todos sus datos de contacto, mensajes, correo electrónico, registros de llamadas y actualizaciones de Facebook.

En la pantalla principal central, presione **Contacto**.



1 Se mostrará el último registro de llamadas (si está disponible)

2 Listas de contactos

Agregar y administrar contactos

Crear contactos nuevos en su teléfono o importar los existentes desde su tarjeta SIM.



Cuando abra la aplicación Contacto por primera vez, se le preguntará si desea importar los contactos de la tarjeta SIM a su teléfono. Presione **Aceptar** para importar.

Crear nuevos contactos en su teléfono

1. En la pantalla principal central, presione **Contacto**.
2. Presione **OPCIONES** y luego presione **Nuevo contacto**.
3. Presione **Teléfono** para crear un nuevo contacto en el teléfono.
4. Presione **Agregar nombre**, introduzca el nombre y los apellidos del contacto y después presione **Aceptar**.

5. Presione **Agregar foto**, seleccione un álbum y después, elija una de las siguientes opciones:
 - Presione una foto existente para el contacto. Recorte la foto según necesite y después presione **Aceptar**.
 - Presione el icono **Cámara** . Presione **CÁMARA** para tomar una foto y luego presione **Guardar**.
6. Presione **Agregar teléfono**. Seleccione un tipo de número de teléfono, y luego introduzca el número de teléfono del contacto.

Si el contacto tiene varios números de teléfono, puede presionar **Añadir teléfono** nuevamente para agregar otro.

7. Complete el resto de detalles, como la dirección de correo electrónico, la dirección postal o el tono a utilizar para el contacto.
8. Cuando complete los detalles del contacto, presione **Aceptar**.

Se agregará una nueva tarjeta de contacto. Al presionar un contacto en Contactos puede ver su respectiva tarjeta de contacto.



Deslice el dedo hacia arriba para ver más detalles del contacto o para abrir los mensajes intercambiados con este contacto.

Agregar contactos a su tarjeta SIM

1. En la pantalla principal central, presione **Contacto**.
2. Presione **OPCIONES** y luego presione **Nuevo contacto**.
3. Presione **SIM** para crear un contacto nuevo en su tarjeta SIM.
4. Introduzca los detalles del contacto y luego presione **Aceptar**.



- También puede copiar los contactos guardados en su teléfono en la tarjeta SIM. Abra una tarjeta de contacto, presione **OPCIONES** y luego presione **Guardar en SIM**.
- Para acceder a los contactos de la tarjeta SIM, abra la aplicación **Contacto**, presione **OPCIONES** y luego presione **Administrador SIM**.



Únicamente puede guardar el nombre y el número de teléfono principal del contacto al agregar un contacto a la tarjeta SIM. Los campos de contacto como dirección de correo electrónico y dirección postal no son admitidos.

Encontrar contactos

1. En la pantalla principal central, presione **Contacto**.
2. Presione OPCIONES y luego presione **Buscar contacto**.
3. Comience introduciendo los primeros dígitos o caracteres de un número de teléfono o nombre. Se mostrará un panel de resultados de la búsqueda con nombres coincidentes de los contactos guardados en su teléfono.
4. Presione un contacto para abrir su respectiva tarjeta de contacto.

Editar detalles del contacto

1. En la pantalla principal central, presione **Contacto**.
2. Seleccione un tipo de lista de contacto y después presione un contacto.
3. Presione OPCIONES y luego presione **Editar**.
4. Presione un elemento para editar y después, introduzca la información nueva.
5. Presione la foto del contacto para elegir otra foto.



Cuando se haya vinculado al perfil de Facebook de su contacto, podrá seleccionar el uso de su foto de perfil de Facebook.

6. En la pantalla Editar contacto, presione **Aceptar** para guardar los cambios.

Compartir tarjetas de contacto

1. En la pantalla principal central, presione **Contacto**.
2. Seleccione un tipo de lista de contacto y después presione un contacto.
3. Presione OPCIONES y luego presione **Enviar contacto**.
4. Elija cómo quiere compartir la tarjeta de contacto. Para más información, consulte el capítulo Mensajes y Bluetooth.

Eliminar un contacto

1. En la pantalla principal central, presione **Contacto**.
2. Seleccione un tipo de lista de contacto y después presione un contacto.
3. Presione OPCIONES y luego presione **Eliminar contactos**.
4. Cuando se le pida, presione **Eliminar**.

Grupos de Contacto

Al organizar los contactos por grupos, el envío de mensajes a diversos contactos es mucho más fácil. Utilizar grupos para clasificar a los contactos es también una manera de filtrar la lista de contactos para que examinar y buscar contactos sea más fácil y rápido.

Crear un grupo

1. En la pantalla principal central, presione **Contacto > Grupos**.
2. Presione **OPCIONES** y luego presione **Nuevo**.
3. Presione **Nombre**, y luego ingrese el nombre de un grupo.
4. Presione **Agregar contacto**, seleccione los contactos que desea incluir y después, presione **Aceptar**.
5. Al terminar, presione **Aceptar**.

Editar un grupo

1. En la pantalla principal central, presione **Contacto**.
2. Presione **Grupos**, y luego seleccione un grupo.
3. Presione **OPCIONES** y luego presione **Editar**.
4. Edite el nombre del grupo o modifique sus miembros.



También puede eliminar un grupo en la pantalla Editar grupo. Al eliminar un grupo no se eliminan los detalles de contacto de sus miembros.

5. Presione **Aceptar** para guardar los cambios.

Enviar fotos y mensajes a grupos

1. En la pantalla principal central, presione **Contacto**.
2. Presione **Grupos**, y luego seleccione un grupo.
3. Presione **OPCIONES** y luego presione una de las siguientes opciones:
 - **Enviar mensaje.** Cuando envíe un mensaje de texto o multimedia, el mensaje se dirigirá al número móvil (por defecto) de cada contacto. Para más información, consulte el capítulo Mensajes.
 - **Enviar foto.** Puede hacer una foto o elegir una existente en su teléfono. Ésta se agregará como archivo adjunto a su mensaje multimedia. Para más información, consulte el capítulo Mensajes.

Vincular con los perfiles de contactos de Facebook

Cuando haya configurado su cuenta de Facebook en el teléfono, los contactos coincidentes podrán ser vinculados a sus perfiles de Facebook para mantenerlo al día sobre las últimas novedades.

Los contactos coinciden cuando sus nombres en Contactos son los mismos que los de sus amigos en Facebook.



Necesita iniciar sesión en su cuenta de Facebook. Para más información, consulte “Iniciar sesión en sus redes sociales” en este capítulo.

Vincular manualmente con los perfiles de contactos de Facebook

1. En la pantalla principal central, presione **Contacto**.
2. Seleccione un tipo de lista de contacto y después presione un contacto.
3. Desplácese hacia abajo en la pantalla y luego presione **Vínculo a Facebook**.
4. Haga lo siguiente:
 - Si se encuentran las coincidencias sugeridas, puede presionar en un amigo de Facebook de la lista.
 - Presione **Buscar**, introduzca el nombre y los apellidos de su amigo y luego presione **Aceptar**. En la pantalla **Vínculo de Facebook** coincidente, presione en un amigo de Facebook.



Si presiona **Aceptar** sin introducir un nombre aparecerán todos sus amigos de Facebook.

Ver las actualizaciones de Facebook de un contacto

1. En la pantalla principal central, presione **Contacto**.
2. Seleccione un tipo de lista de contacto y después presione un contacto.
3. Desplácese hacia abajo en la pantalla y luego presione **Ver actualizaciones**. Entonces se mostrarán las actualizaciones recientes del contacto en Facebook.

Friend Stream

Friend Stream lo conecta con sus redes sociales. Comparta y obtenga actualizaciones de amigos en redes sociales populares como Facebook y Twitter en una sola transmisión. Con Friend Stream, puede mantenerse al tanto de los mensajes de estado, nuevas fotos, notificaciones y otros datos de sus amigos, o puede comentar o publicar sus propios datos.

Acceda a Friend Stream desde la pantalla principal Friend Stream. O, desde la pantalla principal central, presione , deslice el dedo hacia la izquierda, luego presione **Friend Stream**.

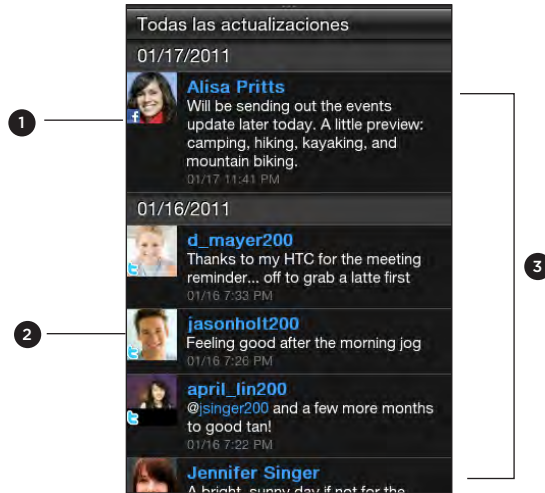

- | | |
|---|---|
| 1 | Actualización de Twitter |
| 2 | Actualización de Facebook |
| 3 | Presionar para ver más opciones. Para más información, consulte “Conectar con sus amigos en Facebook” y “Hacer seguimiento de tweets” en este capítulo. |

Deslice el dedo hacia abajo en la pantalla para ver más actualizaciones de Facebook o Twitter. Presione OPCIONES y luego presione **Actualizar** para descargar manualmente actualizaciones recientes de Friend Stream.



Debe iniciar sesión en sus cuentas de la red social para descargar las actualizaciones de Friend Stream.

Iniciar sesión en sus redes sociales

Si no configuró sus redes sociales al configurar el teléfono por primera vez, aún podrá acceder a las cuentas de redes sociales como Facebook o Twitter.

- Desde la pantalla principal central, presione OPCIONES y luego presione **Configuración > Servicios de datos**.
- Presione una cuenta de la red social.
- La pantalla muestra si ha iniciado sesión o no. Para abrir una página de inicio de sesión, presione el nombre de la red social.
- Introduzca su nombre de usuario o dirección de correo electrónico y la contraseña, después presione **Iniciar sesión**.

Conectar con sus amigos en Facebook

1. Acceda a Friend Stream desde la pantalla principal Friend Stream. O, desde la pantalla principal central, presione , deslice el dedo hacia la izquierda, luego presione Friend Stream.
2. En la pantalla Todas las actualizaciones, presione una actualización de Facebook.
3. Haga lo siguiente:



Opción	Descripción
Ver comentarios	Presione para abrir la actualización de Facebook con comentarios en el muro de la persona.
Me gusta/Ya no me gusta	Presionar para que la persona sepa que le gusta su mensaje de estado. Presionar Ya no me gusta para decir que ya lo le gusta.
Comentar	Presionar para publicar su comentario.
Ver muro	Presionar para abrir el muro de una persona en un explorador Web.

Hacer seguimiento de tweets

1. Acceda a Friend Stream desde la pantalla principal Friend Stream. O, desde la pantalla principal central, presione , deslice el dedo hacia la izquierda, luego presione Friend Stream.
2. En la pantalla Todas las actualizaciones, presione un tweet.
3. Haga lo siguiente:

Opción	Descripción
Responder	Presionar para responder al tweet.
Enviar mensaje directo	Presionar para enviar un mensaje privado al usuario de Twitter.
Retweet	Presionar para volver a publicar el tweet.
Añadir a mi favorito	Presionar para marcar el tweet como favorito.
Mostrar perfil	Presionar para abrir el perfil de la persona en un explorador Web.

Subir fotos en Facebook

1. Acceda a Friend Stream desde la pantalla principal Friend Stream. O, desde la pantalla principal central, presione , deslice el dedo hacia la izquierda, luego presione Friend Stream.
2. En la pantalla Todas las actualizaciones, presione OPCIONES y luego presione Cargar fotos.
3. Abra el álbum que contiene las fotos a cargar.
4. Haga lo siguiente:
 - Presione una o más fotos y luego presione **Aceptar**.
 - Presione el icono **Cámara** . Presione **CÁMARA** para tomar una foto y luego presione **Guardar**.

A continuación, las fotos se cargarán en su muro de Facebook.

Actualizar su mensaje de estado

1. Acceda a Friend Stream desde la pantalla principal Friend Stream. O, desde la pantalla principal central, presione , deslice el dedo hacia la izquierda, luego presione **Friend Stream**.
2. En la pantalla Todas las actualizaciones, presione OPCIONES y luego presione **Estado**.
3. Introduzca su mensaje de estado.
4. Cuando se le pida, presione **Aceptar**. Friend Stream publicará su mensaje de estado simultáneamente en las cuentas de la red social que haya creado en su teléfono.



Si no quiere que su mensaje de estado se envíe a una red social determinada, presione OPCIONES desde la pantalla Friend Stream, presione **Configuración > Actualización de estado**, y luego desmarque la casilla de verificación de dicha red social.

Teclado

Usar el teclado en pantalla

Si presiona en un elemento y éste requiere que introduzca texto o números, tendrá a su disposición el teclado en pantalla.

Seleccionar un diseño de teclado predeterminado







Puede configurar el diseño de teclado predeterminado que se adapte a su estilo de escritura.

1. Desde la pantalla principal, presione OPCIONES y luego presione **Configuración**.
2. Presione **Configuración regional y texto > Configuración de entrada de texto > Tipos de teclado**.
3. Seleccione el diseño de teclado que desea usar.

Teclado QWERTY	Este diseño es similar al teclado de una computadora. Este es el diseño de teclado predeterminado.
Teclado del teléfono	Este diseño se parece al teclado del teléfono móvil tradicional.

Introducir texto

Use las siguientes teclas mientras introduce texto usando el teclado en pantalla:

	<ul style="list-style-type: none"> ▪ Presione una letra que aparece en la mitad inferior de una tecla. ▪ Presione durante unos segundos las teclas con caracteres grises en la parte superior para ingresar números, símbolos o letras acentuadas. Algunas teclas tienen acentos o caracteres múltiples vinculadas a ellas.
	Tecla Entrar . Presionar para introducir una línea nueva. Si no se permiten múltiples líneas, al presionar esta tecla se cierra el teclado en pantalla.
	Tecla Mayús . Presionar para introducir una letra mayúscula. Presionar dos veces para activar Bloq Mayús.
	Tecla de retroceso . Presionar para borrar el carácter anterior.
	Tecla Orientación . Presionar para alternar entre la orientación horizontal y vertical. Para más información, consulte “Cambiar al teclado en pantalla horizontal”.
	Presione para alternar entre el modo Multitap y el modo de predicción XT9 al usar el teclado del teléfono. Para más información, consulte “Introducir palabras con texto de predicción”.

Cambiar al teclado en pantalla horizontal

Al introducir texto, puede elegir usar la orientación horizontal del teclado en pantalla que le permite escribir con facilidad usando los pulgares. Simplemente presione la tecla **Orientación**  en el teclado en pantalla.

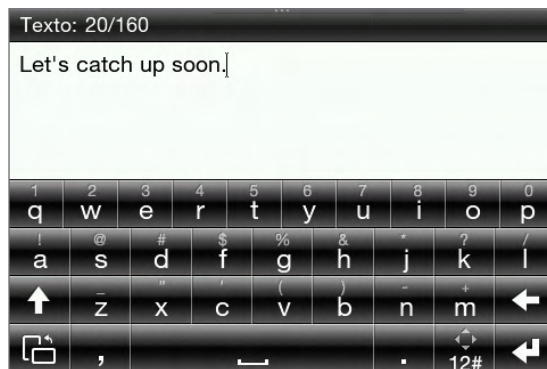

Utilizar predicción de palabra

Predicción de palabra es una función que le ayuda a introducir texto con mayor rapidez y precisión. A medida que escribe, aparecen sugerencias de palabras que le permiten seleccionar directamente la palabra de la lista.

Cuando está usando el teclado QWERTY, la predicción de palabra está habilitada por defecto. En Teclado del teléfono, asegúrese de que XT9  esté seleccionado para activar predicción de palabra.



Para activar y desactivar la predicción de palabra del teclado QWERTY, consulte "Ajustar la configuración de entrada táctil".

Para introducir una palabra en modo de predicción, elija una de las siguientes opciones:

- Si ve la palabra que desea resaltada en verde, puede simplemente presionar la barra espaciadora para introducir la palabra en el texto.



- Si la palabra que desea aparece en las sugerencias antes de haber terminado de escribir la palabra entera, presione la palabra para introducirla en el texto.
- Si aparece una flecha a la derecha de la lista de sugerencias, presione la flecha para ver más sugerencias.

Ajustar la configuración de entrada de texto

Puede configurar varias opciones para el teclado en pantalla. Desde la pantalla principal central, presione OPCIONES y luego presione Configuración > Configuración regional y texto > Configuración de entrada de texto.

Configuración de entrada de texto

Tipos de teclado	Seleccionar el diseño de teclado a usar. Puede alternar entre el Teclado QWERTY y el Teclado del teléfono.
Opciones de entrada	Configurar las opciones de entrada de texto a medida que introduce el texto. Consulte "Opciones de entrada" para más información.
Act./desact. sonido	Seleccionar para oír un clic cada vez que presiona una tecla en el teclado.
Notificación mediante vibración	Seleccionar para habilitar la notificación mediante vibración cada vez que presiona una tecla en el teclado.
Tutorial	Aprenda a usar el teclado en pantalla con este tutorial interactivo.

Opciones de entrada

Teclado QWERTY	
Predicción	Seleccionar para habilitar la función de predicción de palabra que ofrece una lista de posibles palabras que reflejan los caracteres de las teclas que ha presionado como también los caracteres de las teclas cercanas.
Corrección ortográfica	Seleccionar para corregir los errores tipográficos mediante la selección de una lista de posibles palabras que reflejan los caracteres de las teclas que ha presionado como también los caracteres de las teclas cercanas.
Teclado del teléfono	
Corrección ortográfica	Seleccionar para corregir los errores tipográficos mediante la selección de una lista de posibles palabras que reflejan los caracteres de las teclas que ha presionado como también los caracteres de las teclas cercanas.
Completar palabra	Usar el Teclado del teléfono le permite seleccionar de una lista de combinaciones posibles según los caracteres que aparecen en las teclas que presionó.

Mensajes

Acerca de Mensajes

Manténgase en contacto con quien más le importa. Cuando abra la aplicación Mensajes, todos los mensajes recibidos se agruparán correctamente en conversaciones por contacto.

En la pantalla principal central, presione **Mensajes**.

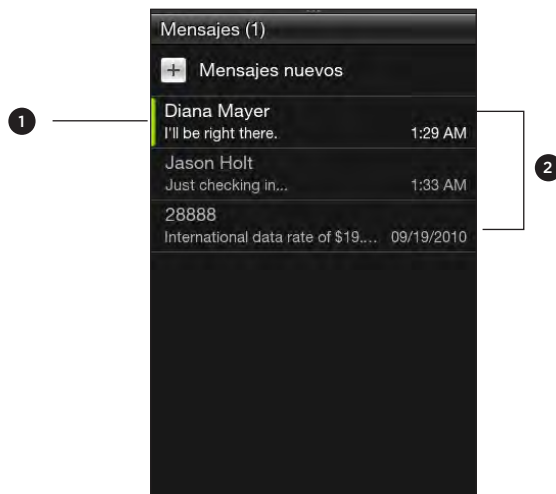

1 Indica que hay un mensaje de texto o multimedia nuevo recibido del contacto.

2 Cada entrada aquí contiene la conversación con un contacto.



Para ver una lista de los borradores de mensaje, presione OPCIONES desde esta pantalla y luego presione **Borradores**.

Enviar mensajes de texto

Envíe mensajes de texto (SMS) a otros teléfonos móviles. Si excede el límite en el número de caracteres establecido para un único mensaje de texto, dicho mensaje se enviará como uno pero se facturará como más de un mensaje.

1. En la pantalla principal central, presione **Mensajes**.
2. Presione **Nuevo mensaje**.
3. Presione el campo **Para**, y luego elija una de las siguientes opciones:
 - Introduzca los primeros caracteres del nombre de un contacto y a continuación, presione un contacto del panel de resultados de la búsqueda.
 - Presione **Contacto** . Seleccione un tipo de lista de contacto, presione uno o más contactos y luego presione **Aceptar**.
 - Introduzca un número de teléfono móvil.

4. Presione en el área de mensaje, introduzca su mensaje y luego presione **Enviar**.



Para guardar el mensaje primero y enviarlo en otro momento, presione ATRÁS para cerrar el teclado en pantalla y volver a la pantalla Nuevo mensaje, luego presione **Guardar como borrador**.

Enviar mensajes multimedia

Cuando redacte mensajes multimedia, asegúrese de que el tamaño de los datos adjuntos no excede el límite permitido por su operador móvil.

1. Cree un mensaje nuevo siguiendo los pasos del 1 al 3 en "Enviar mensajes de texto".
2. Presione en el área de mensaje y después, introduzca su mensaje. Presione ATRÁS para volver a la pantalla Nuevo mensaje
3. Para incluir un archivo adjunto, presione , y luego elija el tipo de archivo adjunto. Examine y seleccione el archivo a adjuntar.

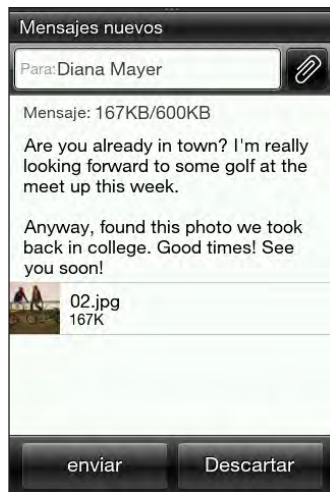

4. Cuando haya terminado de redactar el mensaje multimedia, presione **Enviar**.

Crear una presentación de diapositivas en su mensaje multimedia

1. Cree un mensaje nuevo siguiendo los pasos del 1 al 3 en “Enviar mensajes de texto”.
2. Presione  para incluir datos adjuntos y después presione Foto/Video.
3. Seleccione un álbum y después presione una foto para adjuntarla.
4. Para agregar otra diapositiva, presione OPCIONES y luego presione Opciones de diapositiva > Agregar diapositiva.
5. En el área de mensaje, presione la barra de desplazamiento que aparece después de agregar una diapositiva nueva. Entonces puede elegir si agregar una foto o audio, editar el estilo, etc.



6. Para agregar otra diapositiva, repita los pasos 4 y 5 para añadir una foto o datos adjuntos.
7. Para ver su presentación de diapositivas, presione OPCIONES y luego presione Vista previa.
8. Presione ATRÁS para volver a la pantalla Nuevo mensaje
9. Cuando finalice con la presentación de diapositivas, presione **Enviar**.

Ver conversaciones con un contacto

Si recibió un nuevo mensaje de un contacto, abra el panel de notificaciones, y luego presione la notificación del mensaje para leer el nuevo mensaje.

También puede presionar **Mensajes** en la pantalla principal central, y luego presionar una conversación para ver todos los mensajes entre usted y su contacto.

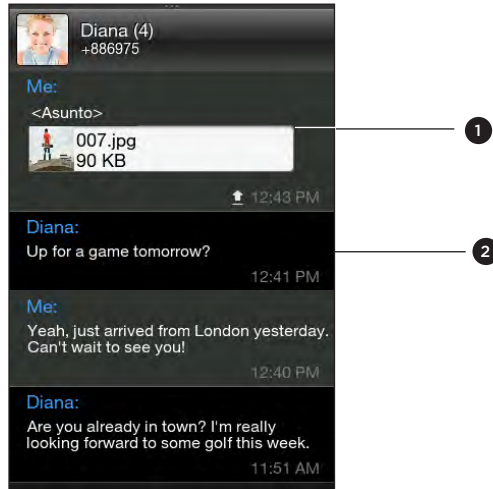



1 Indicador de archivo adjunto

2 Presione un mensaje para ver más opciones de mensaje.

Deslícese hacia arriba o abajo en la pantalla para ver más mensajes en la conversación.

Ver mensaje multimedia

1. En la pantalla principal central, presione **Mensajes**.
2. Los mensajes multimedia están marcados con el icono MMS . Presione un mensaje multimedia que quiera abrir.
3. Presione el indicador del archivo adjunto. El archivo adjunto multimedia, como por ejemplo una foto, video, audio o presentación de diapositivas se reproduce a continuación.
4. Mientras visualiza el mensaje multimedia, puede:
 - Utilice los botones en pantalla para pausar, reproducir o avanzar y retroceder en la presentación de diapositivas.
 - Si hay una tarjeta de contacto adjunta, presione . Para guardar la información del contacto en su teléfono, presione el contacto y después presione **Guardar**.
5. Para guardar los archivos adjuntos multimedia en su teléfono, presione **ATRÁS** para volver a la conversación entre usted y el contacto.
6. Presione el mensaje multimedia (no en el indicador de archivo adjunto) y luego presione **Guardar contenido**.
7. Seleccionar uno o más archivos y luego presionar **Guardar**.



Los datos multimedia descargados se guardan en la carpeta Descargas en el almacenamiento de su teléfono.

Responder a un mensaje

1. En la pantalla principal central, presione **Mensajes**.
2. Presione el contacto al que quiera responder.
3. Presione OPCIONES y luego presione **Responder**.
4. Introduzca su respuesta y después presione **Enviar**.

Reenviar mensajes

1. En la pantalla principal central, presione **Mensajes**.
2. Presione el contacto cuyo mensaje desee reenviar.
3. Presione un mensaje de la conversación y después presione **Reenviar**.
4. En la pantalla Nuevo mensaje, presione el campo **Para** y luego introduzca uno o más contactos.
5. Cuando termine, presione **Enviar**.

Administrar conversaciones de mensajes

Copiar un mensaje en su tarjeta SIM

1. En la pantalla principal central, presione **Mensajes**.
2. Presione el contacto cuyo mensaje quiera guardar en su tarjeta SIM.
3. Presione un mensaje dentro de la conversación, y luego presione **Copiar a SIM**.

Eliminar un mensaje o una conversación completa

Los mensajes y conversaciones eliminados sólo se mueven a la lista de Elementos eliminados y aún podrá recuperarlos o bien, eliminarlos definitivamente de su teléfono.

Eliminar mensajes de una conversación

1. Abra una conversación con un contacto.
2. Presione OPCIONES y luego presione **Eliminar lo seleccionado**.
3. Seleccione uno o más mensajes para eliminar de la conversación y luego presione **Eliminar**.

Eliminar una conversación completa

1. En la pantalla principal Mensajes, presione OPCIONES y luego **Eliminar**.
2. Seleccione una o más conversaciones y luego presione **Eliminar**.

Borrar la lista de Elementos eliminados

1. En la pantalla principal Mensajes, presione OPCIONES y luego **Elementos eliminados**.
2. Se mostrarán los mensajes y conversaciones eliminados. Presione OPCIONES y luego presione **Borrar todo**.

Establecer opciones de mensaje

En la pantalla principal Mensajes, presione OPCIONES y luego Configuración.

Configuración	Descripción
Opciones del mensaje	Puede habilitar la configuración del mensaje, como los informes de entrega o el período de validez de los mensajes.
Servidor MMS	Seleccione de una lista de ajustes MMS preconfigurados.
Difusión móvil	Habilitar o deshabilitar la recepción de mensajes de difusión móvil de su proveedor de servicio.
Editar texto rápido	Seleccione de una lista de plantillas de texto rápido a editar.

Correo electrónico móvil

Acerca del Correo electrónico móvil

El Correo electrónico móvil le permite acceder a cualquier cuenta de correo electrónico personal. Lea, envíe y elimine correo electrónico, vea archivos adjuntos de fotos y consiga alertas gratis en marcha.

En la pantalla principal central, presione , luego presione **Correo electrónico móvil**.



Para más información sobre Correo electrónico móvil, puede visitar:
www.wireless.att.com/learn/messaging-internet/email/
 Se pueden aplicar cargos por datos y/o servicios.

Configurar sus cuentas de correo electrónico

Antes de poder enviar y recibir mensajes de correo electrónico, debe configurar al menos una de sus cuentas de correo electrónico en su teléfono.

Configurar su primera cuenta de correo electrónico

1. En la pantalla principal central, presione , luego presione **Correo electrónico móvil**.
2. Presione su proveedor de servicio de correo electrónico.

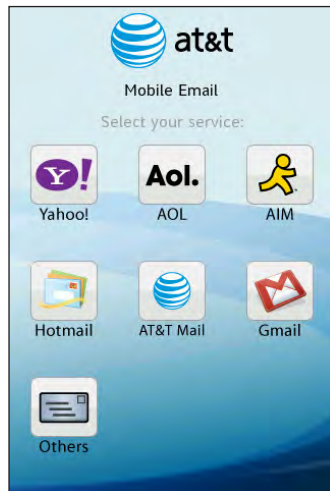

3. Al abrir Correo electrónico móvil por primera vez, aparecerá la pantalla Aviso de gasto. Presione **Aceptar** para continuar con el período de prueba de 30 días de la aplicación de Correo electrónico móvil de AT&T.
4. Introduzca su nombre de usuario o dirección de correo electrónico y la contraseña, luego presione **Iniciar sesión**.

Correo electrónico móvil descargará los mensajes desde su cuenta de correo electrónico.

Configurar varias cuentas de correo electrónico

1. En la pantalla principal central, presione , luego presione **Correo electrónico móvil**.
2. Después de configurar su primera cuenta de correo electrónico, recuerde que se mostrará el nombre de su primera cuenta de correo electrónico. Presione **Agregar cuenta**, y luego presione un proveedor de servicio de correo electrónico.
3. Introduzca su nombre de usuario o dirección de correo electrónico y la contraseña, luego presione **Iniciar sesión**.

Correo electrónico móvil descargará los mensajes desde su cuenta de correo electrónico.

Enviar mensajes de correo electrónico

1. En la pantalla principal central, presione , luego presione **Correo electrónico móvil**.
2. Presione la cuenta de correo electrónico que desea usar en la lista de cuentas de correo electrónico.
3. Desde la bandeja de entrada de su cuenta de correo electrónico, presione OPCIONES y luego presione **Redactar**.
4. Para agregar los destinatarios de su mensaje, puede:
 - Presionar **To:**, y luego seleccionar un destinatario del mensaje desde la lista de contactos de su cuenta de correo electrónico.
 - Presionar el campo **Para** y luego ingresar una o más direcciones de correo electrónico.



Si quiere enviar una copia visible (CC) o una copia no visible (CCO) del correo electrónico a otros contactos, presione OPCIONES y luego presione **Agregar CC/CCO**.

5. Presionar el campo **Asunto** y luego escribir una línea de asunto para el correo electrónico.
6. Presione el área de mensaje y luego escriba su mensaje.

Cuando haya terminado de redactar el correo electrónico, presione **ATRÁS** para cerrar el teclado en pantalla.

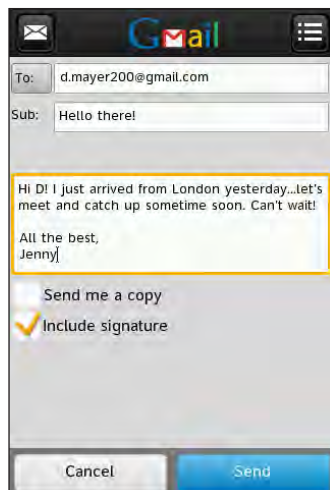

7. Presione **Enviar**.



También puede presionar OPCIONES y luego presionar **Guardar en Borradores**. Para abrir la carpeta Borradores, consulte “Cambiar a otras carpetas” en este capítulo.

Ver y responder un mensaje de correo electrónico

Abra la bandeja de entrada de su correo y luego presione el correo electrónico que desea leer. Mientras ve un mensaje de correo electrónico, puede:

- Si está disponible, presionar el botón **Más** para mostrar los mensajes del mensaje de correo electrónico.
- Presionar **Responder** o **Responder a todos** y luego presionar el área del mensaje para ingresar la respuesta. También puede presionar **Respuesta rápida** si desea usar una de las plantillas de mensaje disponibles.
- Presionar **Acciones** > **Guardar dirección de correo electrónico** para agregar una dirección de correo electrónico a su lista de contactos.
- Presionar **Acciones** > **Reenviar** para enviar el correo electrónico a otro destinatario del mensaje.

Administrar mensajes de correo electrónico



Cambiar a otras carpetas

1. En la pantalla principal central, presione , luego presione **Correo electrónico móvil**.
2. Presione la cuenta de correo electrónico que desea usar en la lista de cuentas de correo electrónico.
3. Desde la bandeja de entrada de su cuenta de correo electrónico, presione OPCIONES y luego presione **Carpetas**.
4. Presione la carpeta que quiera abrir.

Agregar una firma

1. En la pantalla principal central, presione , luego presione **Correo electrónico móvil**.
2. Presione la cuenta de correo electrónico que desea usar en la lista de cuentas de correo electrónico.
3. Desde la bandeja de entrada de su cuenta de correo electrónico, presione OPCIONES y luego presione **Configuración**.
4. Seleccione **Firma**, y luego presione el área de texto para personalizar la firma que aparecerá en sus mensajes enviados.
5. Luego de introducir la firma, presione **ATRÁS** y luego presione **Listo**.

Eliminar una cuenta de correo electrónico

1. En la pantalla principal central, presione , luego presione **Correo electrónico móvil**.
2. En la lista de cuentas de correo electrónico, presione **Administrar cuentas**.
3. Presione  de la cuenta de correo electrónico que desea eliminar del teléfono.
4. Cuando se le pida, presione **Eliminar**.

Web móvil

Conexión de datos

Es sencillo. Al encender su teléfono por primera vez (con la tarjeta SIM insertada), debería conectarse automáticamente al servicio de datos de su operador móvil. Puede comenzar a navegar por la Web directamente.



No cambie los ajustes de conexión ya que los servicios podrían dejar de funcionar. Si tiene problemas al conectarse a Internet y realmente necesita cambiar algún ajuste, consulte “Agregar un nuevo punto de acceso” en este capítulo para aprender a cambiarlos. Contáctese con su operador móvil para una configuración adecuada.

Activar o desactivar la conexión de datos

Desactivar la conexión de datos puede ayudarlo a optimizar la batería. También puede ahorrar costos en la transferencia de datos. Sin embargo, cuando la conexión de datos está desactivada, puede que no siempre reciba actualizaciones automáticas en su correo electrónico, cuentas de la red social y otra información sincronizada.

1. En la pantalla principal central, presione OPCIONES y luego presione **Configuración > Controles inalámbricos**.
2. Seleccione o desmarque **Red móvil**.

Compruebe los ajustes de conexión de su red actual

1. Desde la pantalla principal central, presione OPCIONES y luego presione **Configuración > Controles inalámbricos > Configuración de la red móvil**.
2. Compruebe lo siguiente:
 - El nombre de su operador móvil se muestra en el elemento **Operadores de red**.
 - La red móvil correcta se muestra en el elemento **Nombres de punto de acceso (APN)**. Si no es la red correcta, presione **Nombres de punto de acceso** y luego seleccione la red a la que debería conectarse su teléfono.
 - Selección de modo está en **Automático**.

Agregar un nuevo punto de acceso

Si su operador móvil ha cambiado los ajustes de la conexión de red, obtenga el nombre del punto de acceso y otros ajustes (incluyendo el nombre de usuario y la contraseña, de ser precisos) y agréguelos a su teléfono.

1. Desde la pantalla principal central, presione OPCIONES y luego presione **Configuración > Controles inalámbricos > Configuración de la red móvil > Nombres de punto de acceso**.
2. Presione OPCIONES y luego presione **Nuevo**.
3. Introduzca la configuración APN y luego presione **Guardar**. En la pantalla nombres de punto de acceso (APN), asegúrese de que está seleccionado el nuevo APN.

Explorar la Web

Abra el explorador Web para comenzar a navegar por la Web. El explorador está totalmente optimizado e incluye funciones que le permiten disfrutar de la navegación por Internet en su teléfono.

En la pantalla principal central, presione , luego presione **Web móvil**.

Ir a un sitio Web

En la pantalla del explorador, presione la barra de direcciones y luego introduzca una dirección Web. A medida que introduce los primeros caracteres, se mostrarán direcciones Web habituales. Puede presionar una dirección de la lista o continuar introduciendo la dirección Web completa que quiera.



La barra de direcciones siempre está en la parte superior de la página Web que está visualizando. Después de desplazarse hacia abajo en una página Web, puede acceder a la barra de direcciones presionando OPCIONES.

Moverse por una página Web

- Presione OPCIONES y luego presione **Horizontal** o **Vertical** para cambiar la orientación de la pantalla.
- Arrastre el dedo en cualquier dirección para moverse por la página Web.
- Puede presionar dos veces o separar dos dedos en la pantalla para hacer un acercamiento rápido en una página Web.



- Para realizar un alejamiento, vuelva a presionar dos veces o “pellizque” la pantalla.

Navegar a la página Web anterior o siguiente

- Pulse **ATRÁS** para ir a la página Web visitada anteriormente.
- Presione OPCIONES y luego presione **Anterior** o **Siguiente** para retroceder o avanzar a las páginas Web visitadas recientemente.

Buscar en la Web

1. Desde la pantalla del explorador, presione OPCIONES y luego presione **Más > Búsqueda Web**.
2. Escriba una palabra o frase para buscar, luego presione la tecla **Entrar**.
3. Cuando se muestren los resultados de la búsqueda, presione un vínculo para ir al sitio Web correspondiente.

Agregar marcadores y volver a visitar los sitios marcados

1. Desde el sitio Web que quiera, presione  junto a la barra de direcciones.
2. Presione **Etiqueta**, introduzca un nombre nuevo si es necesario y luego presione **Listo**.
3. Para volver a visitar un sitio marcado, presione OPCIONES desde la pantalla del explorador, presione **Marcadores**, y luego presione el sitio que desea.



Desde la lista Marcadores, presione OPCIONES y luego presione **Editar** para eliminar o realizar cambios en un marcador.

Trabajar con vínculos a una página Web

Para	Haga lo siguiente
Abrir una página Web vinculada	Presione un vínculo en una página Web. (Después de presionar y seleccionar un vínculo, éste se encuadrará en una casilla de color).
Abrir una página Web marcada	Presione durante algunos segundos el vínculo activo, presione Guardar como marcador , y luego presione Listo .
Enviar un vínculo como un mensaje de texto	Presione durante algunos segundos y luego presione Enviar mediante mensaje . Para información sobre cómo enviar un mensaje de texto, consulte el capítulo Mensajes.

Trabajar con imágenes en una página Web

Para	Haga lo siguiente
Descargar una imagen y guardarla en su teléfono	Presione durante algunos segundos una imagen, y luego presione Guardar imagen . Elija si quiere guardarla en el almacenamiento incorporado en el teléfono o en su tarjeta de almacenamiento. Después, elija una carpeta donde guardarlo y presione Guardar .
Reenviar una imagen como un MMS	Presione durante algunos segundos una imagen, y luego presione Enviar imagen por mms . Para información sobre cómo enviar mensajes, consulte el capítulo Mensajes.
Elija si desea mostrar imágenes al cargar páginas Web	Desde la pantalla del explorador, presione OPCIONES, y luego presione Más > Configuración > Configuración de pantalla . Presione Cargar imágenes para alternar entre activar o desactivar esta opción.

Descargar aplicaciones

AppCenter

Lleve su experiencia telefónica a otro nivel. Con AppCenter, tiene acceso a un catálogo completo de aplicaciones y juegos geniales que puede descargar directamente en su teléfono.

Explore categorías para encontrar aplicaciones que muevan su imaginación o utilice Buscar para buscar títulos específicos.



Es posible que se apliquen gastos adicionales.

Acceder a AppCenter



1. En la pantalla principal, presione  > AppCenter.
2. Desplácese por las categorías para buscar contenido o usar los botones de navegación en la parte inferior de la pantalla.
 -  : Volver a la pantalla principal de AppCenter.
 -  : Buscar contenido y ver contenido visto recientemente.
 -  : Buscar categorías en forma de lista.
 -  : Ver información de cuenta y administrar las preferencias.
3. Presione la aplicación a la que desea acceder y siga las instrucciones paso a paso.

Administrar aplicaciones descargadas

Una vez que haya descargado una aplicación en el teléfono, puede ubicarla en AppManager.

AppManager almacena todas las aplicaciones y juegos descargados y lo ayuda a administrar actualizaciones para aquellas aplicaciones cuando se encuentran disponibles.

Acceder a AppManager

1. En la pantalla principal, presione , luego presione AppManager.
Aquí encontrará la lista de las aplicaciones descargadas.
2. Presione  para buscar actualizaciones, ver las propiedades de las aplicaciones o eliminar aplicaciones en el teléfono.



Puede agregar aplicaciones descargadas a la página principal de Accesos directos para acceder a ellas con mayor rapidez. Consulte “Acerca de las funciones que usted puede agregar a la pantalla principal: Accesos directos” en el capítulo Personalizar para más información.

Cámara y Multimedia

Usar la cámara

Cuando se produce un acontecimiento interesante, tenga la la cámara del teléfono preparada para realizar capturas instantáneas divertidas o una grabación de video.

Pulse CÁMARA situada en el lado inferior derecho de su teléfono para abrir la aplicación Cámara. También puede utilizar este botón como el disparador.



Tomar una foto





1. Presione CÁMARA.
2. Si la cámara no está en **Modo Foto** , presione el interruptor de modo de Captura.
3. Apunte la cámara hacia el sujeto. Puede presionar OPCIONES para acceder a más controles y ajustes de la cámara. Para más información, consulte “Controles en pantalla” en este capítulo.
4. Presione CÁMARA para sacar una foto.

Grabar videos

1. Presione CÁMARA.
2. Presione el interruptor de modo de captura para establecerlo en **modo Video** .
3. Apunte la cámara hacia el sujeto. Puede presionar OPCIONES para acceder a más controles y ajustes de la cámara. Para más información, consulte “Controles en pantalla” en este capítulo.
4. Presione CÁMARA para comenzar a grabar un video. Presione nuevamente este botón para detener la grabación.





Después de tomar una foto o grabar un video

Después de realizar la captura, elija qué quiere hacer con la foto o el video.

Opción	Descripción
	Reproducir. Presionar para ver el video capturado.
	Compartir. Presionar para compartir la foto capturada o el video a través de un mensaje multimedia, Bluetooth o Facebook.
	Establecer como. Presionar para establecer la foto capturada como una foto de contacto, papel tapiz de la pantalla de bloqueo o de la pantalla principal.
	Eliminar. Presionar para eliminar la foto o el video.
	Galería de imágenes. Presionar para abrir y utilizar la aplicación Galería de imágenes para ver fotos y videos en el almacenamiento del teléfono o en la tarjeta de almacenamiento.

Controles en pantalla

Antes de iniciar la captura de fotos o videos, puede presionar OPCIONES para acceder a más controles y ajustes de la cámara.

Opción	Descripción
	Zoom. Arrastre el control deslizante hacia la izquierda o derecha para hacer un acercamiento o un alejamiento cuando captura una foto o graba un video. En el modo Foto, la función de zoom no está disponible cuando se utiliza la resolución máxima para tomar fotos.
	Efecto. Elija un efecto especial como escala de grises, sepia o negativo para aplicar a sus fotos y videos.
	Brillo. Presionar para ajustar la configuración de exposición de la cámara.
	Contraste. Presionar para ajustar las propiedades de contraste de la cámara.
	Configuración. Acceda a más ajustes de la cámara. Para más información, consulte "Ajustes de la cámara".

Ajustes de la cámara

Desde el visor de la cámara, presione OPCIONES y luego presione Configuración .

Configuración	Descripción
Revisar después de capturar	Presionar para activar o desactivar. Cuando esté activo, la foto capturada o el video grabado se mostrará después de presionar CÁMARA.
Sonido del disparador.	Activar para que se reproduzca el sonido del disparador al presionar CÁMARA.
Pantalla ancha	Cuando esta casilla de verificación está seleccionada (por defecto), las resoluciones de fotos disponibles tienen la relación de aspecto 3:2 y usted puede la pantalla Visor entera para encuadrar el sujeto. Cuando no está seleccionada, las resoluciones de fotos disponibles tienen la relación de aspecto estándar 4:3.
Resolución	Seleccione la resolución a utilizar.
Calidad	(Disponible sólo en el modo Foto) Especificar la calidad de la imagen.
Balance de blancos	Seleccione la configuración del balance de blancos según el estado de iluminación actual para capturar colores con mayor precisión.
Temporizador	Si necesita hacer un autorretrato o una foto de grupo, configure el temporizador en 2 ó 10 segundos para tener tiempo y colocarse en frente de la cámara después de presionar CÁMARA.
Formato de video	Seleccione si desea utilizar MPEG-4, H.263 o H.264 para capturar videos.

Configuración	Descripción
Guardar como	Seleccione dónde quiere guardar las fotos capturadas y los videos. Puede guardar estos archivos en el almacenamiento del teléfono o en la tarjeta de almacenamiento (si está insertada).
Modo medición	Establece cómo mide la cámara la cantidad de luz para calcular la mejor exposición posible. Elija uno de estos modos: <ul style="list-style-type: none"> El modo Área central permite a la cámara medir la luz en el centro. El modo Promedio permite a la cámara medir la luz en la imagen completa.
Prefijo	El nombre de archivo de una foto realizada recientemente se establece como "IMAG" seguido de un número secuencial, por ejemplo: IMAG_0009). También puede elegir la fecha o la fecha y hora actuales como el prefijo del nombre de archivo. Esta opción se habilita cuando cuando usted guarda archivos de medios en el almacenamiento del teléfono.
Contador	El nombre de archivo predeterminado de las fotos realizadas incluye un número secuencial al final (por ejemplo: IMAG_009). Presione Restablecer para reiniciar el contador de nombre de archivo a 1.
Ajuste de parpadeo	Cuando realice capturas interiores, el parpadeo en la pantalla de la cámara puede deberse a interferencias de la iluminación fluorescente. Para reducir este efecto, cambie el ajuste de parpadeo a Automático o a una frecuencia adecuada (50 Hz o 60 Hz) según el país donde se utilice el teléfono.

Ver fotos y videos

Si utiliza la aplicación Galería de imágenes, podrá ver fotos y videos que ha realizado con la cámara del teléfono, descargado o copiado en su tarjeta de almacenamiento.

En la pantalla principal, presione , luego presione **Galería de imágenes**.

Ver fotos

1. En la pantalla principal central, presione , luego presione **Galería de imágenes**.
2. Seleccione un álbum y después, presione una foto para verla en pantalla completa.
3. Deslícese hacia arriba o abajo para ir a la foto anterior o a la siguiente.
4. Para hacer acercamientos o alejamientos, usted puede:
 - Presionar dos veces en el área de la foto que quiera acercar. Para alejar, vuelva a presionar dos veces en la pantalla.
 - Use los dedos para extender o pellizcar la pantalla para hacer acercamientos y alejamientos.

Ver fotos como una presentación de diapositivas

1. En la pantalla principal central, presione , luego presione **Galería de imágenes**.
2. Presione un álbum para abrirlo.
3. Presione **OPCIONES** y luego presione **Presentación de diapositivas**. Puede presionar la pantalla para mostrar y utilizar los controles de reproducción.

Ver videos

1. En la pantalla principal central, presione , luego presione **Galería de imágenes**.
2. Seleccione un álbum y luego presione un video para verlo en pantalla completa.
3. Mientras se reproduce el video, puede presionar la pantalla para mostrar y utilizar los controles de reproducción.



Sólo se pueden reproducir archivos de video con una resolución de hasta 480x320 (HVGA).

Compartir fotos o videos

1. En la pantalla principal central, presione , luego presione **Galería de imágenes**.
2. Presione un álbum para abrirlo, presione **OPCIONES** y luego **Compartir**.
3. Elija cómo quiere compartir:
 - **Mensaje.** Pulse una foto o video para agregarlo a un nuevo mensaje multimedia. Para información sobre cómo trabajar con mensajes multimedia, consulte el capítulo Mensajes.
 - **Facebook.** Seleccione una o más fotos que quiera compartir y luego presione **Aceptar**. Necesita iniciar sesión en su cuenta de Facebook.
 - **Bluetooth.** Seleccione una o más fotos o videos que quiera enviar a través de Bluetooth. Para más información, consulte el capítulo Bluetooth.

AT&T Music

La aplicación AT&T Music ofrece tres experiencias musicales clave: Reproducir, Descubrir y Tienda. Incluye un reproductor de música gratis para reproducir archivos de música y crear listas de reproducción, como también identificación de canciones y letras, adquisición de canciones, radios adicionales para mejorar su experiencia musical en el teléfono.

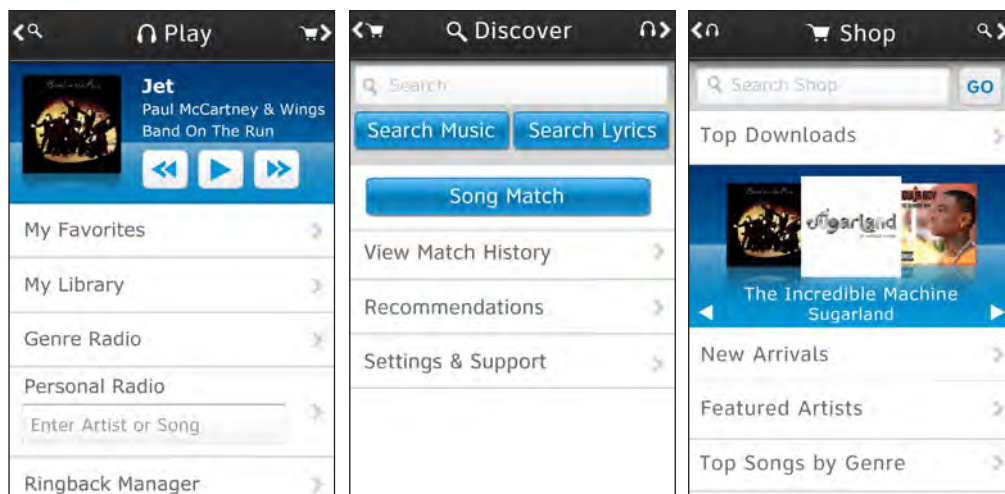

Pantalla Reproducir	Le permite reproducir su propia música y crear o administrar listas de reproducción y encontrar música por artista, álbum, canción o género mediante la función Mi biblioteca y escuchar música transmitida de estaciones de radio Personal o de Género.
Pantalla Descubrir	Ofrece la habilidad de buscar en el catálogo de canciones de AT&T Music canciones disponibles de artistas favoritos. La Identificación de canciones les permite a los usuarios encontrar rápidamente el nombre y el artista de una canción sosteniendo el teléfono cerca de la radio, la TV o rocola, y la Identificación de letras permite buscar información sobre artistas/canciones según las letras de canciones.
Pantalla Tienda	Tienda es un catálogo de música completa donde los usuarios pueden buscar sus canciones y artistas favoritos y previsualizar, comprar y reproducir canciones y álbumes directamente desde sus teléfonos móviles de AT&T. También se puede acceder rápida y fácilmente a la música explorando las mejores canciones, nuevos lanzamientos, artistas destacados y géneros.

Iniciar AT&T Music

1. En la pantalla principal central, presione  > AT&T Music.
Cuando haga esto por primera vez, será llevado al AppCenter para descargar la versión completa. Una vez que lo haya hecho, inicie la aplicación.
2. Acepte los términos y condiciones del servicio.
3. La pantalla mostrará un aviso que indica que esta función usa una gran cantidad de datos y recomienda la suscripción a un plan de datos ilimitado. Presione **Continuar**.
4. Seleccione **iVamos!** para hacer un recorrido rápido por AT&T Music. Seleccione **Siguiente** a medida que aparece cada pantalla.



Quando inicia AT&T Music por primera vez, el dispositivo reproduce un tutorial de iniciación. Algunas actividades dentro de AT&T Music requieren una suscripción mensual para su acceso. Cuando se usa por primera vez, se incluye una prueba de 3 días gratuita de todos los servicios de AT&T Music. Luego del período de prueba, puede suscribirse o continuar accediendo al reproductor de música local gratuita y a las funciones de Tienda.

Es posible que se apliquen gastos de datos adicionales. Para más información, visite www.att.com/appcenter.

AT&T Radio

AT&T Radio le permite llevar más de 400 estaciones de radio a cualquier sitio. Acceda a una selección ilimitada de música creando estaciones personales en Last.fm, escuche estaciones por género, compruebe iheartradio y sintonice estaciones de radio locales de toda la nación.

Disfrute de lo mejor de la música, desde Hip-Hop y R&B hasta Rock, Pop, Latino, etc. Además, lo mejor de la radio hablada como Fox Sports, AccuWeather, ABC News y Onion.



Es posible que se apliquen cargos de datos y suscripción. Visite www.att.com/appcenter para más información.

Iniciar AT&T Radio

1. En la pantalla principal central, presione  > AT&T Radio.
Cuando haga esto por primera vez, será llevado al AppCenter para descargar la versión completa. Una vez que lo haya hecho, inicie la aplicación.
2. Acepte los términos y condiciones del servicio.
3. La pantalla mostrará un aviso que indica que esta función usa una gran cantidad de datos y recomienda la suscripción a un plan de datos ilimitado. Presione **Continuar**.
4. Presione un elemento del menú para comenzar.

Escuchar música

Disfrute escuchando canciones y música en su teléfono con la aplicación Música. En la pantalla principal central, presione , luego presione **Herramientas > Música**.



Primero debe copiar los archivos de música en la tarjeta de almacenamiento. Para más información, consulte “Copiar archivos a y desde su tarjeta de almacenamiento” en el capítulo Primeros pasos.

La Biblioteca y el reproductor de música

La aplicación Música se abre en la pantalla Biblioteca. La Biblioteca organiza la música encontrada en la tarjeta de almacenamiento de su teléfono en categorías.

Para escuchar una canción o música, presione primero una categoría. Examine las pistas de música y después presione una pista de música a reproducir. Puede deslizar el dedo en las fichas inferiores para pasar a otra categoría de música.

Luego de presionar una canción o pista de música para reproducir, se abrirá el reproductor de Música. El reproductor de música muestra la canción que se está reproduciendo, la carátula (de estar disponible) y los controles en pantalla que puede utilizar para la reproducción.

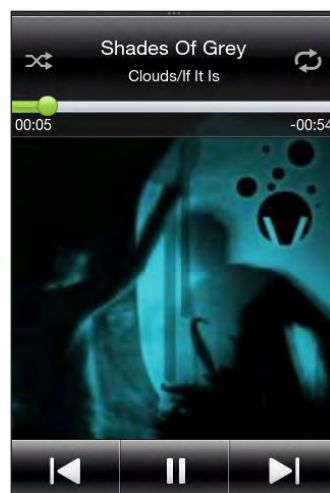



Desde el Reproductor de música, presione **OPCIONES** y luego **Reproduciendo lista** para ver una lista de las pistas de música desde la categoría seleccionada.



Trabajar con listas de reproducción

Personalice sus preferencias musicales creando listas de reproducción de música. Compile una lista de reproducción que contenga sólo sus canciones favoritas o cree una acorde a su estado de ánimo. Puede crear tantas listas de reproducción como desee.



Crear una lista de reproducción

1. En la pantalla principal central, presione , luego presione **Herramientas > Música**.
2. Deslícese hasta la ficha **Listas de reproducción** . Si aún no hay ninguna lista de reproducción, presione **Agregar lista de reproducción**. O presione **OPCIONES** y luego presione **Crear lista de reproducción**.
3. Introduzca el nombre de la lista de reproducción.
4. Para agregar canciones a esta lista de reproducción, presione el nombre de la lista de reproducción y luego presione **Agregar canciones**.
5. Seleccione una o más canciones y presione **Agregar**.

Editar una lista de reproducción

1. En la pantalla principal central, presione , luego presione **Herramientas > Música**.
2. Deslícese hasta la ficha **Listas de reproducción**  y luego presione la lista de reproducción que desea editar.
3. Presione **OPCIONES** y luego presione una de las siguientes opciones:
 - **Cambiar nombre de la lista de reproducción**. Introduzca un nombre nuevo para la lista de reproducción.
 - **Agregar canciones**. Seleccione una o más canciones y luego presione **Agregar**.
 - **Cambiar orden**. Presione durante varios segundos el icono **Cambiar orden** , arrastre la canción al orden de canción deseado y luego presione **Aceptar**.
 - **Borrar canciones**. Seleccione las canciones que desea eliminar de la lista de reproducción y luego presione **Aceptar**.

Eliminar una lista de reproducción

1. En la pantalla principal central, presione , luego presione **Herramientas > Música**.
2. Deslícese hasta la ficha **Listas de reproducción** , luego presione **OPCIONES**.
3. Presione **Eliminar listas de reproducción**.
4. Seleccione una o más listas de reproducción y luego presione **Aceptar**.

Mapas y ubicación

AT&T Navigator

AT&T Navigator convierte su teléfono en un dispositivo de navegación GPS portátil esencial, que lo lleva a su destino de manera rápida y eficiente.

- **Encuentre el camino sin problemas con la Navegación GPS:**
Llegue a destino con indicaciones por voz paso a paso, instrucciones en pantalla y cambio de itinerario automático si se equivoca.
- **Ahorre tiempo en sus viajes diarios con Alertas de tráfico proactivas:**
Monitoreo del tráfico en tiempo real durante todo el camino para alertarlo de las reducciones de velocidad e incidentes para que pueda desviarse para evitarlos.
- **Encuentre el cajero automático más cercano, restaurantes, estaciones de servicio, etc.:**
Ubique y acceda a restaurantes, etc. Busque y califique más de 10 millones de listados de negocios.



Es posible que se apliquen cargos de datos y suscripción. Visite www.att.com/navigator para más información.

Iniciar el AT&T Navigator

1. En la pantalla principal central, presione  > AT&T Navigator.
Cuando haga esto por primera vez, será llevado al AppCenter para descargar la versión completa. Una vez que lo haya hecho, inicie la aplicación.
2. Acepte los términos y condiciones del servicio.
3. La pantalla mostrará un aviso que indica que esta función usa una gran cantidad de datos y recomienda la suscripción a un plan de datos ilimitado. Presione **Continuar**.
4. Presione un elemento del menú para comenzar.

Guías y preparación para usar GPS

Para garantizar la seguridad en la carretera, siga estas pautas antes y durante el uso del teléfono para la navegación GPS.

- Hemos colocado la antena GPS en la esquina superior izquierda del panel trasero del teléfono. Para obtener la mejor señal de GPS, no toque el área cuando está utilizando las funciones GPS del teléfono.

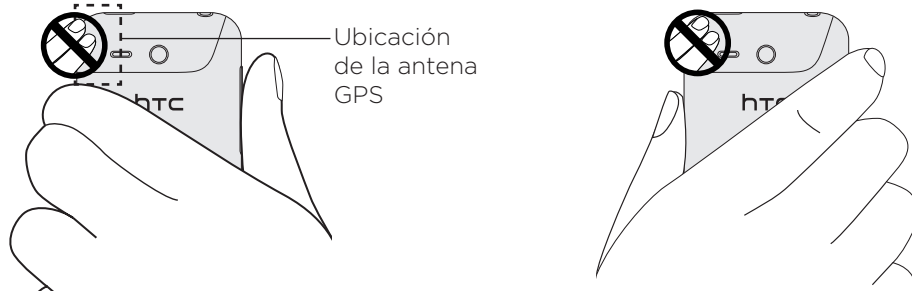

Sostener el teléfono con la mano izquierda Sostener el teléfono con la mano derecha

- Cuando use el software de navegación GPS en el coche, siempre trace la ruta GPS antes de iniciar la unidad. No intente configurar el software de navegación GPS mientras conduce.
- Cuando utilice el teléfono dentro de un vehículo, utilice un soporte para que el teléfono esté bien ubicado. Evite ubicar el teléfono en las áreas que muestra el siguiente diagrama:

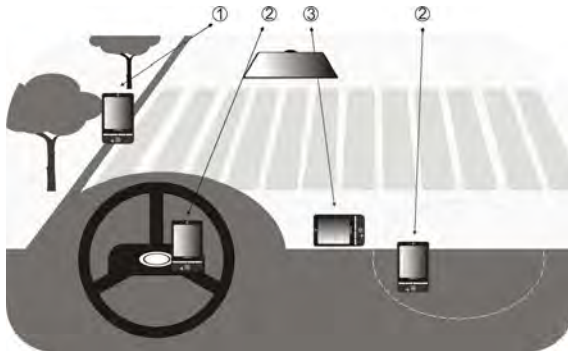

- | | |
|---|---|
| 1 | No lo coloque en un lugar donde bloquee la visión del conductor. |
| 2 | No lo coloque donde puedan desplegarse los airbags. |
| 3 | No coloque el teléfono en ningún lugar del vehículo sin asegurarlo en el soporte. |

- La ruta GPS trazada es sólo para ser usado como referencia de conducción. No debería interferir con el comportamiento al conducir.
- Use el sistema GPS con prudencia. Los usuarios serán responsables de los daños que surjan como consecuencia del funcionamiento negligente del sistema.
- No deje el teléfono en un vehículo o exponga el teléfono a la luz directa del sol para evitar que se recaliente la batería, lo que podría representar daños para el teléfono y riesgos para el vehículo.

- La señal GPS no puede atravesar objetos sólidos no transparentes. La recepción de la señal puede verse afectada por obstrucciones como edificios muy altos, túneles, puentes, bosques, clima (días de lluvia o nublados), etc. Si la visera del vehículo contiene metal, será difícil que pueda pasar la señal GPS.
- Otros productos de comunicación inalámbricos cercanos (como teléfonos móviles o dispositivos detectores de radares) pueden interferir con la señal satelital, teniendo como resultado una recepción inestable de la señal.
- El sistema de posicionamiento global (GPS) está creado y operado por el Departamento de Defensa de los EE.UU. El Departamento es responsable de la precisión y mantenimiento del sistema. Cualquier cambio que realice el Departamento puede afectar la precisión y función del sistema GPS.

Descargar posiciones de satélites

Antes de usar el teléfono para navegación GPS, abra la pantalla Descargar satélites en la configuración de ubicación del teléfono para descargar la posición satelital actual y la información del tiempo. Descargar estos datos de posición satelital acelera considerablemente el tiempo para determinar su ubicación GPS. Su teléfono descarga los datos de posición de servidores Web y no de satélites que usan la conexión a Internet GPRS/3G.

1. Desde la pantalla principal central, presione OPCIONES y luego presione **Configuración**.
2. Presione **Ubicación > Descargar satélites**.
3. Presione **Descargar**.

En la pantalla Descargar satélites, inicialmente, verá el Tiempo válido de los datos descargados. A medida que pasa el tiempo, se mostrarán las horas y los días de validez restantes.

Para acelerar el posicionamiento GPS, descargue las últimas posiciones satelitales cuando caduque la validez de los datos.



Presione **Descargar satélites automáticamente** para actualizar automáticamente las posiciones de los satélites en el teléfono. Esto puede incurrir en costos adicionales.

Bluetooth

Conceptos básicos de Bluetooth

Si la opción Bluetooth está activada, puede:

- Conectar y utilizar accesorios Bluetooth, tales como un auricular estéreo manos libres o el kit de teléfono para el coche.
- Intercambiar información con otros dispositivos habilitados para la función Bluetooth (como computadoras u otros teléfonos) a una distancia máxima de ocho metros.

Activar o desactivar Bluetooth

1. Desde la pantalla principal central, presione OPCIONES y luego presione Configuración > Controles inalámbricos.
2. Presione Bluetooth para activar y desactivar esta función.

Cuando Bluetooth está activado, podrá ver el icono de Bluetooth  en la barra de estado.



Desactive la opción Bluetooth cuando no la utilice para ahorrar batería, o en lugares donde el uso de dispositivos inalámbricos esté prohibido, como en un avión o en hospitales.

Cambiar el nombre del teléfono

El nombre del teléfono permite que éste se identifique frente a otros dispositivos Bluetooth. Puede utilizar el nombre predeterminado o puede cambiarlo.

1. Desde la pantalla principal central, presione OPCIONES y luego presione Configuración > Controles inalámbricos.
2. Presione Configuración de Bluetooth > Nombre del dispositivo.
3. Introduzca el nombre que quiera para su teléfono.
4. Cuando se le pida, presione Sí.

Asegúrese de que su teléfono sea reconocible para otros dispositivos Bluetooth

Para que otras personas que utilizan teléfonos o computadoras habilitados para Bluetooth puedan buscar y ver su teléfono, debe configurarlo en el modo reconocible.

1. Desde la pantalla principal central, presione OPCIONES y luego presione Configuración > Controles inalámbricos > Configuración de Bluetooth.
2. Si Bluetooth aún no está activado, presione **Bluetooth**.
3. Presione **Reconocible**.
4. Presione **Siempre** o elija un límite de tiempo para la visibilidad Bluetooth de su teléfono.

Una vez que haya configurado el teléfono como reconocible, verá el icono visible de Bluetooth  en la barra de estado.



Para deshabilitar el modo reconocible en su teléfono, vaya a Configuración > Controles inalámbricos > Configuración de Bluetooth, presione Reconocible, y luego seleccione Invisible.

Conectar un auricular Bluetooth por primera vez

Escuche música utilizando un auricular estéreo Bluetooth o mantenga conversaciones con manos libres utilizando un auricular Bluetooth compatible.

1. Active el auricular Bluetooth y asegúrese de que está configurado en el modo reconocible.
Para aprender a configurarlo en el modo reconocible, consulte la documentación que se facilita con el auricular.
2. En su teléfono, active la función Bluetooth. (Consulte “Activar o desactivar Bluetooth” en este capítulo).
3. En la pantalla Controles inalámbricos, presione Configuración de Bluetooth.
4. Presione OPCIONES y luego presione **Buscar**.
Su teléfono comienza a buscar dispositivos Bluetooth dentro de su alcance y muestra todos los detectados.
5. Presione el nombre del auricular.
6. Introduzca la contraseña facilitada con el auricular.



Puede intentar introduciendo la contraseña “0000”. Si ésta no sirve, busque la contraseña correcta en la documentación del auricular.

Su teléfono intentará entonces conectarse con el auricular. Cuando esté conectado, verá el nombre del auricular en la lista de dispositivos Bluetooth del teléfono.





Los pasos para conectar su teléfono a una computadora o a otro teléfono provisto de Bluetooth son los mismos que para la conexión a un auricular Bluetooth. La única diferencia es que puede especificar su propia contraseña a utilizar para la conexión, y debe introducir la misma contraseña en la computadora o en el otro teléfono.

Desactivar la opción de música estéreo o manos libres

Si está utilizando un auricular estéreo Bluetooth, verá el icono  en la barra de estado de la pantalla principal central y en la pantalla de bloqueo, lo que significa que puede utilizar ese auricular tanto para escuchar música como para conversaciones telefónicas con manos libres.

Puede elegir utilizar el auricular únicamente para escuchar música o sólo para las conversaciones telefónicas con manos libres, si así lo quiere.

1. Desde la pantalla principal central, presione OPCIONES y luego presione **Configuración > Controles inalámbricos > Configuración de Bluetooth > Lista del dispositivo Bluetooth**.
2. Presione el nombre del auricular.
3. Presione OPCIONES y después, siga uno de estos pasos:
 - Presione **Desconectar teléfono** para desconectar la opción manos libres de su auricular. (Para volver a activar esta opción, presione **Conectar teléfono**.)
 - Presione **Desconectar medios** para desactivar la música estéreo en su auricular. (Para volver a activar la música estéreo, presione **Conectar medios**.)

Cuando sólo tenga activada la opción de música estéreo, verá el icono de  estado en la barra de estado. Cuando sólo tenga activada la opción de manos libres, verá el icono .

Enviar información y archivos multimedia mediante Bluetooth

Puede utilizar Bluetooth para enviar información de contacto, eventos del calendario y archivos multimedia desde su teléfono a otra computadora o teléfono que tenga Bluetooth.



Si está enviando información o archivos a otro teléfono, dicho teléfono debe admitir el perfil OPP (Object Push Profile) de Bluetooth.

1. Configure el dispositivo de recepción (ya sea una computadora u otro teléfono) en el modo reconocible.



En la computadora, también necesita configurar las opciones “Recibir transferencias” o “Recibir archivos”. Consulte la ayuda en línea del software Bluetooth de su computadora para instrucciones sobre cómo recibir información vía Bluetooth.

2. En su teléfono, abra la aplicación que contiene la información o los archivos que quiere enviar.

Para enviar	Haga lo siguiente
Tarjeta de contacto	<ol style="list-style-type: none"> 1. Abra la aplicación Contacto y luego presione Todos los contactos. 2. Presione el contacto que quiera enviar. 3. Presione OPCIONES y luego presione Enviar contacto > Bluetooth.
Evento del calendario	<ol style="list-style-type: none"> 1. Abra la aplicación Calendario. 2. En el calendario, presione la fecha que incluye el evento que quiere. 3. Presione el evento que quiere enviar. 4. Presione OPCIONES y luego presione Enviar > Enviar vía Bluetooth.

Para enviar	Haga lo siguiente
Fotos, videos y archivos de música	<ol style="list-style-type: none"> 1. Abra la aplicación My Stuff. 2. Vaya a la carpeta que contiene las fotos, videos o archivos de música a enviar. 3. Presione OPCIONES y luego presione Más > Enviar > Vía Bluetooth. 4. Seleccione los archivos a enviar y luego presione Aceptar. <p>También puede enviar una foto capturada utilizando la aplicación Cámara o utilizar la aplicación Galería de imágenes para enviar varias fotos y videos a la vez.</p>

3. Su teléfono activa automáticamente la función Bluetooth y luego inicia la búsqueda de dispositivos Bluetooth dentro de su alcance. Presione el nombre del de recepción.



Si no se ha conectado antes con el dispositivo de recepción, su teléfono le pedirá que introduzca una contraseña. Luego en el dispositivo de recepción, acepte la conexión e introduzca la misma contraseña.

4. En el dispositivo de recepción, acepte la información o los archivos.

Recibir información y archivos multimedia mediante Bluetooth

Cuando alguien le envía una tarjeta de contacto, un evento del calendario o un archivo multimedia a través de Bluetooth, su teléfono muestra una notificación de pantalla completa. Acepte la conexión y la información o el archivo, para guardarlo en su teléfono.



Si no se ha conectado previamente con el otro dispositivo Bluetooth, se le pedirá que autorice la conexión y que introduzca una contraseña.

Si recibió una tarjeta de contacto, ésta se agregará directamente a la aplicación Contacto en su teléfono. Si recibió un evento del calendario, éste se guardará directamente en la aplicación Calendario de su teléfono.

Si recibió un archivo multimedia, lo encontrará en la carpeta Bluetooth en el almacenamiento de su teléfono. Puede utilizar el Explorador de archivos para localizar la carpeta Bluetooth y acceder al archivo. Para información sobre el uso de My Stuff, consulte el capítulo Más aplicaciones.

Desconectar y volver a conectar un dispositivo Bluetooth

Después de haber conectado con un dispositivo Bluetooth, y luego de agregarlo a la lista del dispositivos Bluetooth de su teléfono, podrá desconectarlo y volver a conectarlo al dispositivo fácilmente y en cualquier momento.

1. Desde la pantalla principal central, presione **OPCIONES** y luego presione **Configuración > Controles inalámbricos**.
2. Presione **Configuración de Bluetooth > Lista del dispositivo Bluetooth**.
3. Para desconectar un dispositivo Bluetooth, presione el botón **Desconectar**  junto al nombre del dispositivo.

Para volver a conectar, asegúrese de que el dispositivo Bluetooth está conectado. Luego, en el teléfono presione el botón **Conectar**  junto al nombre del dispositivo Bluetooth en la pantalla Lista de dispositivos.

HTC Sync

Sincronizar con su computadora

Con HTC Sync™, usted puede:

- Sincronizar sus contactos entre sus contactos de Microsoft® Outlook®, Outlook® Express o Windows en la computadora y en el teléfono.
- Sincronizar eventos de calendario entre el Calendario de Outlook o Windows en la computadora y en el teléfono.

Descargar e instalar HTC Sync

Puede descargar la última versión de HTC Sync desde la página de soporte de HTC. El software de HTC Sync puede ser instalado en una computadora con Windows 7, Windows Vista o Windows XP.



- HTC Sync requiere USB 2.0 en la computadora para conectarse con el teléfono y realizar la sincronización.
- Para una instalación sin problemas, primero cierre todos los programas en ejecución y salga temporalmente del programa antivirus antes de comenzar a instalar HTC Sync.

1. En la computadora, vaya a www.htc.com.
2. Haga clic en **Soporte**.
3. Seleccione el modelo de teléfono.

Las actualizaciones de software para teléfonos disponibles y la versión de HTC Sync compatible con su teléfono aparecerán en Descargas.

4. Haga clic en el vínculo Descargar para **HTC Sync 3.0**, y luego siga los pasos en la página subsiguiente para comenzar a descargar el software de HTC Sync.
5. Cuando se haya completado la descarga, haga doble clic en el instalador de HTC Sync, y luego siga las instrucciones del asistente de instalación para instalar HTC Sync en la computadora.

Luego de instalar HTC Sync, se agrega el icono de HTC Sync  en la bandeja del sistema de su computadora (compruebe el lado inferior derecho de la pantalla).

Puede hacer doble clic en este icono para abrir HTC Sync.

Configurar HTC Sync para que reconozca su teléfono

Una vez instalado, configure HTC Sync para que reconozca su teléfono.

1. Conecte el teléfono a la computadora mediante el cable USB suministrado.
2. En la pantalla USB conectado del teléfono, presione **HTC Sync**, y luego presione **Aceptar**.

En la computadora, espere a que HTC Sync reconozca el teléfono.

3. Cuando se abre la pantalla Instalación del dispositivo en la computadora, introduzca un nombre para su teléfono y luego haga clic en **Guardar**.

Se abrirá el panel Dispositivo.

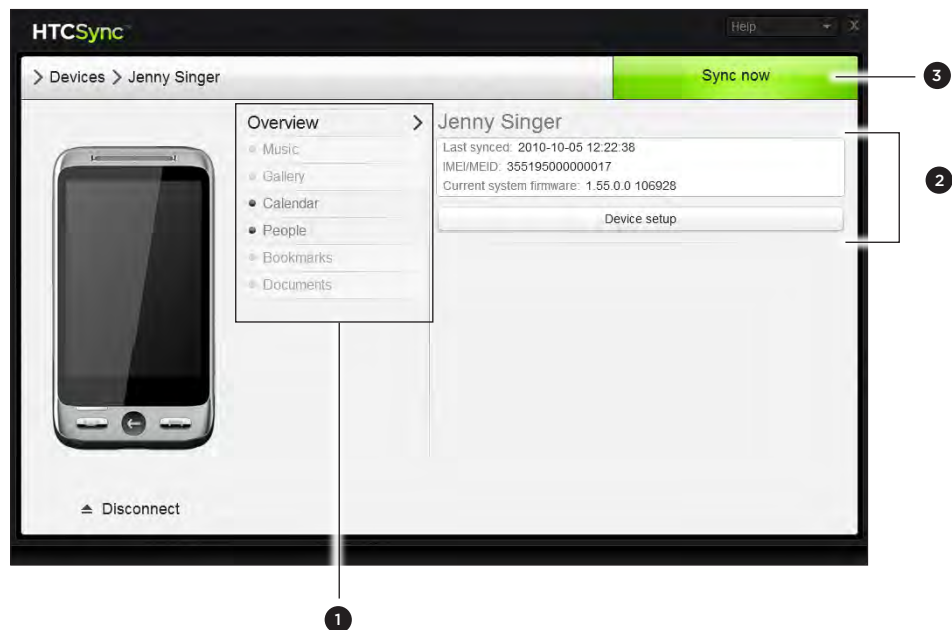

- | | |
|---|--|
| 1 | Haga clic en una categoría de elementos para ver sus opciones de sincronización en la sección derecha del panel Dispositivo.
Haga clic en Visión general para ver la información básica de sincronización y del software del teléfono o cambiar el nombre del teléfono al hacer clic en Instalación del dispositivo . |
| 2 | Muestra las opciones de sincronización disponibles para la categoría seleccionada. |
| 3 | Haga clic para comenzar la sincronización. |

Configurar sincronización

Configurar opciones de sincronización de Calendario

El teléfono puede sincronizar citas y eventos con su calendario en Outlook (Outlook XP, Outlook 2003 o Outlook 2007) o en el Calendario de Windows (para Windows Vista).

1. En el panel Dispositivo, haga clic en **Calendario**, y luego haga clic en el botón **Activar**.
Si activa la sincronización de Calendario significa que usted quiere que esta categoría esté incluida cada vez que sincronice la computadora y el teléfono.
2. Seleccione la aplicación en la computadora con la que quiere sincronizar los eventos de calendario.
3. Elija el número de días de eventos de calendario a sincronizar.
4. En caso de producirse un conflicto de datos entre el teléfono y la computadora, elija qué datos desea conservar.



Sólo puede sincronizar los siguientes detalles de eventos de calendario: nombre del evento, fecha del evento, hora de inicio, hora de finalización, ubicación del evento, descripción, recordatorio y repetición.

Configurar opciones de sincronización de Contactos

Sincronice los contactos del teléfono con sus contactos de Outlook (Outlook XP, Outlook 2003 o Outlook 2007), Outlook Express o Windows (para Windows Vista).

Si tiene contactos para sincronizar desde la tarjeta SIM, primero deberá importarlos al almacenamiento del teléfono.

1. En el panel Dispositivo, haga clic en **Contacto**, y luego haga clic en el botón **Activar**.
Si activa la sincronización de Contactos significa que usted quiere que esta categoría esté incluida cada vez que sincronice la computadora y el teléfono.
2. Elija la aplicación en la computadora con la que quiere sincronizar los contactos.
3. En caso de producirse un conflicto de datos entre el teléfono y la computadora, elija qué datos desea conservar.



Sólo serán sincronizados los campos de contacto admitidos en su teléfono.

Sincronizar el teléfono

Cuando haya terminado de configurar la sincronización para las categorías seleccionadas, haga clic en el botón **Sincronizar ahora**.



Cuando se haya completado la sincronización, haga clic en **Desconectar** y retire el teléfono de forma segura como lo requiere el sistema operativo de su computadora. La próxima vez que conecte el teléfono a la computadora, comenzará automáticamente la sincronización según sus opciones de sincronización.

Sincronizar otro teléfono con la computadora

HTC Sync puede sincronizar hasta tres teléfonos con la computadora.



Asegúrese de que todos los teléfonos que conecta a la computadora y sincroniza utilizando HTC Sync estén funcionando con el sistema operativo BrewMP® o Android™ 2.1.

1. Conecte el otro teléfono a la computadora mediante el cable USB suministrado.
2. En la pantalla USB conectado del teléfono, presione **HTC Sync**, y luego presione **Aceptar**.
3. En la computadora, espere a que HTC Sync reconozca el otro teléfono. Cuando se abre la pantalla Instalación del dispositivo, introduzca un nombre para el teléfono y luego haga clic en **Guardar**.
4. Puede personalizar por separado la configuración de sincronización para este teléfono.

Para alternar entre los teléfonos conectados, haga clic en **Dispositivos** en la esquina superior izquierda del panel Dispositivo y luego haga clic en el nombre o la imagen del teléfono.



Más aplicaciones

Tiempo

Puede utilizar la aplicación Tiempo para comprobar el tiempo actual y las previsiones meteorológicas de los próximos cuatro días de la semana. Además del tiempo de su ubicación actual, esta aplicación también muestra las previsiones meteorológicas de las ciudades seleccionadas.

Acceda a la aplicación Tiempo desde la pantalla principal Tiempo. O, desde la pantalla principal central, presione , deslice el dedo hacia la izquierda, luego presione **Tiempo**.

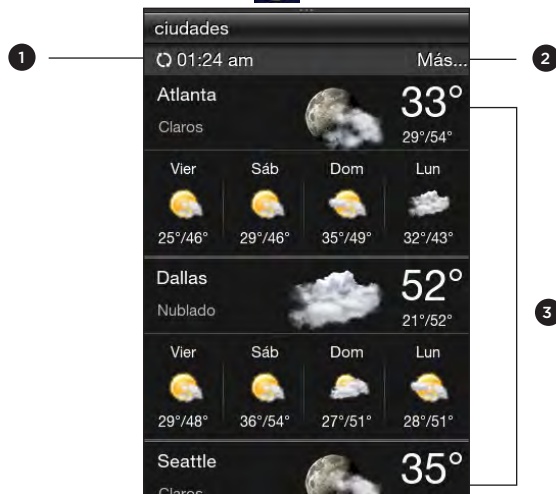

- 1 Muestra la hora en que se actualizó la última información meteorológica.
- 2 Presione para abrir el explorador Web de su teléfono y comprobar más información meteorológica en el sitio Web.
- 3 Deslícese hacia arriba para ver previsiones meteorológicas de ciudades que haya agregado.



Si no ha habilitado actualizaciones automáticas del Tiempo, presione OPCIONES y luego **Actualizar** para descargar manualmente la información meteorológica actual.

Agregar ciudades

La aplicación Tiempo puede mostrar información meteorológica de hasta cinco ciudades, incluida su ubicación actual.

1. Acceda a la aplicación Tiempo desde la pantalla principal Tiempo. O, desde la pantalla principal central, presione , deslice el dedo hacia la izquierda, luego presione **Tiempo**.
2. Presione OPCIONES y luego presione **Agregar**. Si no hay ciudades incluidas, puede presionar el texto que dice “Presionar aquí para agregar ciudad”.
3. Introduzca las primeras letras del nombre de un país o ciudad. El tiempo muestra una lista de las ubicaciones coincidentes.

- Desplácese por la lista y después presione el nombre de la ciudad que desea. Su teléfono descargará la información meteorológica de la ciudad.

Eliminar ciudades

- Acceda a la aplicación Tiempo desde la pantalla principal Tiempo. O, desde la pantalla principal central, presione , deslice el dedo hacia la izquierda, luego presione **Tiempo**.
- Presione OPCIONES y luego presione **Eliminar**.
- Seleccione una o más ciudades a eliminar y después presione **Eliminar**.

Configuración del tiempo

Abra la aplicación Tiempo, presione OPCIONES y luego presione **Configuración**.

Configuración	Descripción
Descargar el tiempo automáticamente	Cuando esta opción esté activada, la información del tiempo se descargará automáticamente a la hora de descarga establecida.
Frecuencia de actualización	Presione para establecer una programación de actualización automática sobre información meteorológica.

Calendario

Utilice el Calendario del teléfono para crear y administrar sus eventos, reuniones y citas.

En la pantalla principal central, presione , luego presione **Calendario**.

Agregar un evento

- En la pantalla principal central, presione , luego presione **Calendario**.
- Presione OPCIONES y luego presione **Nuevo**. Si no, presione otra fecha del calendario y después **Agregar nuevo evento**.
- Introduzca un nombre para el evento.
- Introduzca la ubicación del evento.
- Presione **Fecha y hora** y después, establezca las fechas y horas de Inicio y Finalización.
Si se trata de una fecha especial como un cumpleaños o un evento que durará todo el día, presione **Todo el día**. Presione **Aceptar**.
- Presione **Recordatorio** y luego elija cuánto tiempo antes del evento quiere que se le notifique.
- Al terminar, presione **Aceptar**.

Ver un evento

Para comprobar qué eventos tiene en una fecha determinada, presione una fecha en el calendario mensual. El calendario cambia a la vista Día y muestra todos los eventos de ese día. Presione un evento para ver los detalles completos de dicho evento.

Cambiar las vistas del calendario

Cuando abra el Calendario por primera vez, la aplicación muestra por defecto la vista Mes. Puede presionar OPCIONES y después elegir el tipo de vista del calendario que desea.

Vista Mes

En la vista Mes, verá marcadores en los días que incluyen eventos. Presione un día para ver los eventos de ese día.



1 Fecha actual

2 Marcadores de eventos

Deslícese hacia arriba y abajo en la pantalla para ver el mes siguiente o anterior.

Vista Día y Agenda

La vista Día muestra una lista de los eventos de un día. Desde la vista Día, deslícese a la izquierda o derecha por la pantalla para ver los días anteriores o posteriores. La vista Agenda muestra una lista de sus eventos en orden cronológico.

Editar un evento

1. En la pantalla principal central, presione , luego presione **Calendario**.
2. En la vista Mes, presione el día en que tiene lugar el evento, y luego presione en el evento para abrirlo.
3. Presione OPCIONES y luego presione **Editar**.
4. Realice los cambios en el evento.
5. Al terminar, presione **Aceptar**.

Ver recordatorios del evento

Si ha configurado al menos un recordatorio de un evento, el icono de próximo evento  aparecerá en la barra de estado o en la pantalla de bloqueo para recordarle dicho evento. Abra el panel de notificaciones, y luego presione la notificación del próximo evento para ver el evento o para descartar el recordatorio.

Enviar detalles del evento vía Bluetooth

1. En la pantalla principal central, presione , luego presione **Calendario**.
2. Presione un evento para ver los detalles completos de dicho evento.
3. Presione OPCIONES y luego presione **Enviar > Enviar vía Bluetooth**. Para más información sobre el envío de archivos vía Bluetooth, consulte el capítulo Bluetooth.

Eliminar un evento

En la vista Mes, presione el día en que tiene lugar el evento y después, presione en el evento para abrirlo. Presione OPCIONES y luego presione **Eliminar**. Cuando se le pida, presione **Sí**.

Alarma

Puede utilizar Alarma para configurar la activación de una o más alarmas. Para abrir esta aplicación, puede:

- Presionar el reloj del tiempo en la pantalla principal central.
○
- En la pantalla principal central, presione , y luego presione **Alarma**.

Configurar una alarma

1. Presionar el reloj del tiempo en la pantalla principal central.
2. Presione **Agregar alamar**.
3. Presione **Hora**, introduzca la hora de la alarma y después presione **Aceptar**.
4. Presione **Repetir**, seleccione los días que quiere que suene la alarma y después presione **Aceptar**.
5. Establezca otras opciones como cuándo posponer la alarma, el sonido de alarma a reproducir o si quiere que el teléfono también vibre cuando suene alarma.
6. Al terminar presione **Guardar**.

Editar una alarma

1. Presionar el reloj del tiempo en la pantalla principal central.
2. Presione una alarma para editarla.
3. Presione un campo para editar y después, introduzca la información nueva.
4. Al terminar presione **Guardar**.

Eliminar una alarma

Abra Alarma, presione OPCIONES y luego presione **Eliminar**. Seleccione una o más alarmas y luego presione **Eliminar**.

My Stuff

Guarde, localice y administre fácilmente archivos en su teléfono y en la tarjeta de almacenamiento. Para abrir esta aplicación, presione  en la pantalla principal central, luego presione **My Stuff**.



Presione OPCIONES y luego **Propiedades** para comprobar el uso del almacenamiento del teléfono y de la tarjeta de almacenamiento.

Abrir carpetas y archivos

1. En la pantalla principal central, presione , luego presione **My Stuff**.
2. Elija si abrir las carpetas y archivos en el almacenamiento del teléfono o en su tarjeta de almacenamiento (de tener una insertada).
3. Presione una carpeta o archivo para abrirlo.



Mientras examina carpetas, presione ATRÁS para regresar a una carpeta de un nivel superior.

Crear una carpeta

1. En la pantalla principal central, presione , luego presione **My Stuff**.
2. Vaya a donde quiera crear una carpeta nueva.
3. Presione OPCIONES y luego presione **Nuevo**.
4. Introduzca un nombre de carpeta.

Copiar carpetas o archivos

1. En la pantalla principal central, presione , luego presione **My Stuff**.
2. Abra la carpeta que contiene los elementos que quiere copiar.
3. Presione OPCIONES, y luego presione **Copiar**.
4. Seleccione uno o más elementos y luego presione **Aceptar**.
5. Abra la carpeta donde quiere pegar los elementos copiados y después presione **Pegar**.

Mover carpetas o archivos

1. En la pantalla principal central, presione , luego presione **My Stuff**.
2. Abra la carpeta que contiene los elementos que quiere mover.
3. Presione OPCIONES, y luego presione **Mover**.
4. Seleccione uno o más elementos y luego presione **Aceptar**.
5. Busque una nueva ubicación y después presione **Mover**.

Eliminar carpetas o archivos

1. En la pantalla principal central, presione , luego presione **My Stuff**.
2. Abra la carpeta que contiene los elementos que quiere eliminar.
3. Presione OPCIONES, y luego presione **Eliminar**.
4. Seleccione uno o más elementos y luego presione **Aceptar**.

Ordenar archivos

1. En la pantalla principal central, presione , luego presione **My Stuff**.
2. Abra una carpeta, presione OPCIONES y luego presione **Ordenar**.
3. Seleccione una opción de clasificación y luego presione **Aceptar**.

Enviar archivos

1. En la pantalla principal central, presione , luego presione **My Stuff**.
2. Busque la carpeta que contiene los elementos a enviar.
3. Presione OPCIONES, y luego presione **Más > Enviar**.
4. Elija cómo quiere enviar los archivos y después, seleccione uno o más archivos.
5. Presione **Aceptar**.

Radio FM

Antes de abrir Radio FM, necesita conectar un auricular estéreo por cable al conector de audio de su teléfono.

Para abrir esta aplicación, presione  en la pantalla principal central, luego presione Radio FM.



- | | |
|---|--|
| 1 | Frecuencia de radio FM actual. Presionar durante varios segundos para ingresar manualmente la estación de radio FM para sintonizarla. |
| 2 | Deslícese para sintonizar cualquier frecuencia en una banda FM. |
| 3 | Presione estos botones para activar o desactivar el altavoz, silenciar la radio FM o alternar entre Estéreo y Mono. |
| 4 | Busque la banda FM de la emisora FM anterior. |
| 5 | Emisoras FM predeterminadas. Presione una emisora predeterminada para sintonizarla. Para agregar un valor predeterminado, sintonice una emisora FM y después, presione durante varios segundos en un intervalo disponible. |
| 6 | Busque la banda FM de la siguiente emisora FM. |
| 7 | Sintonice la frecuencia de radio en intervalos de -0,1 MHz ó +0,1 MHz. Presione durante varios segundos para continuar el ajuste hasta que haya alcanzado la estación FM deseada. |
| 8 | Presionar para apagar la Radio FM. |

La primera vez que abra Radio FM, buscará automáticamente las emisoras FM disponibles, las guardará como predeterminadas y se reproducirá la primera emisora FM encontrada.



Para repetir la búsqueda y guardar las emisoras FM, presione OPCIONES y luego presione Buscar y guardar.

Minimizar o desactivar Radio FM

Cuando presione ATRÁS, la función Radio FM continúa ejecutándose en un segundo plano por lo que se sigue escuchando mientras utiliza otras aplicaciones. Para desactivar la Radio FM, presione  en la esquina superior derecha de la pantalla Radio FM.

Configuración

Configuración en el teléfono

Para acceder a todos los ajustes de su teléfono, haga lo siguiente:

- Desde la pantalla principal, presione OPCIONES y luego presione **Configuración**.
- En la pantalla principal central, presione , luego presione **Herramientas > Configuración**.

Personalizar	Personalice el aspecto y funcionamiento de la pantalla principal. Para más información, consulte el capítulo Personalizar.
Controles inalámbricos	Configure las conexiones Bluetooth del teléfono, habilite el modo Avión o establezca las opciones para redes móviles.
Configuración de llamada	Establezca servicios de llamada tales como correo de voz, desviar llamadas, llamada en espera o identificador de llamadas. Para más información, consulte “Configuración de llamada” en el capítulo Llamadas telefónicas.
Sonido	Elija los sonidos para el timbre y las notificaciones del teléfono. También puede establecer el nivel de volumen para el timbre, el reproductor de medios y las alarmas.
Pantalla	Configure los ajustes de pantalla como brillo y tiempo de espera.
Servicios de datos	Elija si desea permitir que su teléfono determine automáticamente su ubicación. También puede iniciar o cerrar sesión en sus cuentas de redes sociales y establecer con qué frecuencia desea descargar actualizaciones en el teléfono.
Ubicación	Seleccione las fuentes a usar al determinar su ubicación. Consulte el capítulo Mapas y ubicación para más información.
Seguridad	Establezca una contraseña de bloqueo, habilite el bloqueo de tarjeta SIM o realice un restablecimiento de fábrica (elimina toda la información y restaura el teléfono a su estado inicial). Para más información, consulte “Restablecimiento de fábrica” en este capítulo.
Fecha y hora	Si ha deshabilitado Mi ubicación y la detección automática de fecha y hora, podrá establecer manualmente la fecha y hora en esta pantalla. Para más información, consulte “Cambiar la zona horaria, la fecha y la hora” en este capítulo.
Ajuste regional y texto	Configurar el idioma del sistema operativo. También puede configurar opciones de teclado en pantalla.
USB a PC	Establezca el tipo de conexión a utilizar siempre que conecte su teléfono a la computadora o seleccione Preguntarme siempre si quiere que su teléfono siempre muestre una pantalla de selección para que pueda elegir el tipo de conexión. Consulte “Conectar su teléfono a una computadora” en el capítulo Primeros pasos para más detalles.
Actualización de software de AT&T	Busque y descargue actualizaciones para aplicaciones de AT&T en el teléfono.
Acerca del teléfono	Compruebe varios datos sobre su teléfono, como la versión de software instalada, el uso de memoria del teléfono, etc.

Cambiar la configuración básica del teléfono

La configuración básica de su teléfono se puede personalizar fácilmente adaptándose a sus necesidades.

Cambiar la zona horaria, la fecha y la hora

1. Desde la pantalla principal central, presione OPCIONES y luego presione **Configuración > Fecha y hora**.
2. Asegúrese de que **Automático** no está seleccionado para deshabilitar la fecha, hora y zona horaria facilitadas por la red.
3. Para configurar la fecha, haga lo siguiente:
 - Presione **Establecer hora**, ajuste la hora y después presione **Aceptar**.
 - Presione **Seleccionar zona horaria** y luego introduzca las primeras letras del nombre de un país o ciudad. Desplácese por la lista y luego presione el nombre de la ciudad que desea.
4. Presione **Establecer fecha** y luego presione una fecha del calendario.
5. Elija cómo quiere que se muestren la fecha y hora.
6. Presionen durante unos segundos **ATRÁS** para volver a la pantalla principal central.

Seleccionar un perfil de teléfono

El perfil determina cómo le avisará su teléfono cuando haya llamadas telefónicas entrantes y notificaciones.

Para seleccionar un perfil de teléfono, haga lo siguiente:

- Desde la pantalla principal central, presione OPCIONES, presione **Configuración > Sonido > Perfil**, y luego seleccione un perfil de teléfono.
- Presione durante unos segundos **ENCENDER/BLOQUEAR PANTALLA**, y luego presione **Modo silencio**, **Vibrar sólo**, o **Timbre normal**.

Protección del teléfono

Mantenga la información de su teléfono segura estableciendo un código PIN para la tarjeta SIM o una contraseña de bloqueo.

Proteger el teléfono con una contraseña de bloqueo

1. Desde la pantalla principal central, presione OPCIONES y luego presione **Configuración > Seguridad > Código de bloqueo del teléfono**.
2. Introduzca una contraseña de bloqueo, y luego presione **Aceptar**.
3. Confirme su contraseña de bloqueo introduciéndola de nuevo y luego presione **Aceptar**.

Luego de configurar una contraseña de bloqueo, aparecerá la pantalla del dispositivo pidiéndole que introduzca su contraseña de bloqueo cada vez que encienda el teléfono o que desbloquee la pantalla.



- Para que siempre pueda realizar llamadas de emergencia, evite que los dígitos iniciales de su contraseña coincidan con los dígitos del número de emergencia local.
- Para desactivar el bloqueo del teléfono, presione **Configuración > Seguridad > Código de bloqueo del teléfono**, y luego presione **Deshabilitar contraseña**. Introduzca una contraseña de bloqueo actual y después, presione **Aceptar**.
- Si olvidó su contraseña de bloqueo, deberá realizar un restablecimiento de fábrica para poder eliminar la contraseña y utilizar su teléfono. Para información, consulte “Realizar un restablecimiento de fábrica mientras el teléfono está apagado” en este capítulo.

Proteger la tarjeta SIM con un PIN

1. Desde la pantalla principal central, presione OPCIONES y luego presione **Configuración > Seguridad > Código PIN**.
2. Introduzca el código PIN de la tarjeta SIM actual y luego presione **Aceptar**.



Las llamadas de emergencia se pueden realizar en cualquier momento, sin introducir ningún código PIN.

Desbloquear una tarjeta SIM que se ha bloqueado

Si introduce el código PIN incorrectamente más veces del número máximo de intentos permitido, su tarjeta SIM se bloqueará. Necesita un código PUK (clave de desbloqueo de PIN) para restablecer el acceso. Este código debe haber sido facilitado cuando recibió la tarjeta SIM. Si no dispone del código PUK o lo perdió, contacte a su operador móvil.

1. Introduzca el código PUK y luego presione **Aceptar**.
2. Introduzca el nuevo código PIN y luego presione **Aceptar**.
3. Confirme su nuevo código PIN y luego presione **Aceptar**.

Optimizar la vida de la batería del teléfono

Cuando está en movimiento, no siempre es fácil cargar la batería del teléfono con la frecuencia que le gustaría. Siga estas sugerencias para ampliar los intervalos entre cada carga:

- Cambie el teléfono al modo suspensión cuando no lo utilice (consulte “Cambiar al Modo Suspensión” en el capítulo Primeros pasos).
- Si no va a utilizar el teléfono durante un período prolongado, apáguelo (consulte “Encender o apagar el teléfono” en el capítulo Conceptos básicos).
- Desconecte la opción Bluetooth inmediatamente cuando termine de utilizarla. Para más información, consulte “Activar o desactivar Bluetooth” en el Capítulo Bluetooth.
- Seleccionar para ajustar el brillo de pantalla automáticamente. Desde la pantalla principal central, presione OPCIONES, presione **Configuración > Pantalla > Sensor de luz automático**.

- Evite realizar actividades como navegar por Internet, lo cual consume mucha energía.
- Evite realizar llamadas de larga duración o utilizar la cámara en período de tiempo prolongados.
- Intente llevar una batería de repuesto para cuando no pueda cargar la existente.
- Con el paso del tiempo, las baterías pierden capacidad. Cambie la batería cuando note que su vida útil disminuye.

Restablecimiento de fábrica

¿Tiene que empezar de nuevo? Si va a ceder su teléfono a otra persona o simplemente quiere empezar de cero, puede restablecer el dispositivo según los valores de fábrica. Éste no es un paso para tomar a la ligera. Al realizar un restablecimiento de fábrica su teléfono borrará todos sus datos. El teléfono retoma el estado en el que estaba antes de que lo encendiera por primera vez.



Asegúrese de hacer una copia de seguridad de todos los datos que quiera conservar (contactos y archivos) antes de iniciar el restablecimiento de fábrica en el teléfono.

Realizar un restablecimiento de fábrica a través de configuración

1. Desde la pantalla principal central, presione OPCIONES y luego presione Configuración > Seguridad > Restablecimiento de fábrica.
2. Introduzca "1234", y luego presione Aceptar.

Realizar un restablecimiento de fábrica mientras el teléfono está apagado

1. Pulse durante unos segundos los botones SUBIR VOLUMEN, BAJAR VOLUMEN y ENCENDER/BLOQUEAR PANTALLA.
2. Cuando se le pida, presione BAJAR VOLUMEN para realizar un restablecimiento de fábrica, o pulse cualquier otro botón para cancelar el restablecimiento.
3. Cuando se le pida, presione BAJAR VOLUMEN para encender el teléfono.



Si su teléfono no responde y permanece inactivo, retire la batería, espere unos segundos y después vuelva a colocarla. Después de reinstalar la batería, encienda el teléfono de nuevo.

Marcas comerciales y derechos de autor

Copyright © 2011 HTC Corporation. Todos los derechos reservados.

El logotipo de HTC, el logotipo de HTC quietly brilliant, HTC Freestyle, HTC Sense, HTC Sync y HTC Care son marcas comerciales de HTC Corporation.

© 2011 AT&T Intellectual Property. Todos los derechos reservados. AT&T, el logotipo de AT&T y todas las demás marcas de AT&T aquí contenidas son marcas comerciales de AT&T Intellectual Property y/o empresas asociadas de AT&T.

Brew es una marca de Qualcomm Incorporated.

Bluetooth y el logotipo de Bluetooth son marcas de Bluetooth SIG, Inc.

microSD es una marca de SD Card Association.

Google, el logotipo de Google logo y Gmail son marcas de Google Inc.

Microsoft, Windows, Windows XP, Windows Vista y Outlook son marcas registradas o marcas de Microsoft Corporation en los Estados Unidos y otros países.

Java, J2ME y todas las demás marcas basadas en Java son marcas registradas de Sun Microsystems, Inc. en los Estados Unidos y otros países.

Copyright © 2011, Sun Microsystems, Inc. Todos los derechos reservados.

Facebook es una marca de Facebook, Inc.

Twitter es una marca de Twitter, Inc., y es utilizada bajo licencia.

Todos los demás nombres de empresas, productos y servicios aquí mencionados son marcas, marcas registradas o marcas de servicios de sus respectivos propietarios.

HTC no será responsable de errores técnicos o de redacción u omisiones aquí contenidas, como tampoco de daños fortuitos o resultantes del suministro de este material. La información se suministra "tal como es" sin garantía de ningún tipo y está sujeta a cambio sin aviso. HTC también se reserva el derecho a revisar el contenido de este documento en cualquier momento sin aviso previo.

Ninguna parte de este documento puede ser reproducida o transmitida en ninguna forma ni por ningún medio, electrónico o mecánico, incluyendo fotocopia, grabación o almacenamiento en un sistema de recuperación, o traducido a otro idioma sin previo permiso por escrito de HTC.

Índice

Símbolos

(Historial de) Llamadas 36

A

Accesos directos

- agregar 25
- quitar 25

Alarma 84

Archivos y carpetas

- copiar 85
- crear 85
- eliminar 86

B

Barra de estado 16

Batería 11

- extraer 11
- insertar 11
- optimizar la batería de su teléfono 90

Bluetooth 72

- activar o desactivar Bluetooth 72
- enviar información y archivos de medios 74
- recibir información y archivos de medios 75

Búsqueda Web 60

C

Calendario 82

- agregar eventos 82
- cambiar a otra vista de calendario 83
- editar eventos 83, 84

Cámara 62

Cargar la batería 12

Código de bloqueo del teléfono 89

Conectar un auricular Bluetooth 73

Conexión de datos 58

Configuración 88

Configuración de entrada de texto 48

Contacto 38

- agregar 38
- copiar a tarjeta SIM 39
- editar detalles del contacto 40
- eliminar 40

- encontrar 40

- grupos 41

- tarjeta de contacto 39

- vincular a perfiles de Facebook 42

Correo electrónico móvil 55

- configurar cuentas de correo electrónico 55
- enviar mensajes de correo electrónico 56
- ver y responder correos electrónicos 57

Cubierta del compartimiento de la batería 9

D

Desconectar y volver a conectar un dispositivo Bluetooth 75

F

Facebook

- cargar fotos 44
- iniciar sesión 43
- vincular contactos 42

Friend Stream 43

G

Galería de imágenes

- presentación de diapositivas 64
- ver álbumes y fotos 64
- ver videos 65

GPS 70

H

HTC Sync 76

I

Iconos de estado 17

L

LED de notificación 18

Listas de reproducción 68

- crear 68
- editar 68
- eliminar 68

- Llamadas
 - llamada de conferencia 35
 - múltiples llamadas 34
 - rechazar 33
 - responder 33

M

- Marcación inteligente 32
- Marcado rápido 32
- Marcador del teléfono 31
- Marcadores 60
- Mensajes
 - ajustes 54
 - conversaciones 52
 - copiar a tarjeta SIM 53
 - eliminar 53
 - mensajes de texto 49
 - mensajes multimedia 50
 - reenviar 53
 - responder a 53
- Mensajes de texto
 - redactar 49
 - ver 52
- Mensajes multimedia
 - redactar 50
 - ver 52
- Modo Avión 37
- Modo suspensión 21
- Movimientos del dedo 14
- Música
 - biblioteca 67
 - Pantalla Música 28
 - Reproductor de música 67
- My stuff 85

N

- Notificaciones
 - iconos de notificación 18
 - Panel de notificaciones 18

P

- Pantalla de bloqueo 21
- Pantalla principal 15
 - agregar o quitar funciones 24
 - pantalla principal central 15

- pantalla principal extendida 16
 - reorganizar 24
- Papel tapiz 23, 24
- Perfiles 89
- Predicción 47
- Predicción de palabra 47
- Punto de acceso 58

R

- Radio FM 87
- Restablecimiento de fábrica 91

S

- Servicios de llamada 36

T

- Tapa inferior 8
- Tarjeta de almacenamiento 13
 - copiar archivos a o desde 20
 - extraer 13
 - insertar 13
- Tarjeta de contacto 39
- Tarjeta SIM 10
 - Administrador SIM 39
 - desbloquear 90
 - habilitar PIN 90
- Teclado del teléfono 46
- Teclado QWERTY 46
- Tonos de timbre 22

V

- Vista de salto 16
- Volumen 20

W

- Web móvil 58

X

- XT9 47